

防水型 (IP65) · 壓鑄鋁製 電氣控制箱。 可搭配安裝ø30系列控制元件！

- 可根據用途，從品種豐富的 ø30 系列的控制元件中自由選擇組裝元件，組成各種多應用範圍的控制箱。
(但，僅能組裝面板後伸出長為 70mm (標準型)、112.5mm (深度加深型) 以下的控制元件。)
- 除標準箱外，還備有主體內深度加深型。最適合安裝照光按鈕開關等面板後伸出長較長的元件。



□規格

| | |
|---------------|--|
| 保護構造 | 防水型 IP65 (IEC 60529) |
| 材質 (箱體) | 壓鑄鋁 (深度加深型為鑄鋁) |
| 表面處理 | 5Y7/1 半拋光、密胺樹脂塗漆 (僅主體外側) |
| 標準使用狀態 | 使用周圍溫度：- 25 ~ + 50°C (無結冰) 相對濕度：45 ~ 85%RH (無結露) |
| 控制箱種類 | 壁掛式 (1 ~ 5 點用) 直立式 (1 ~ 5 點用) |
| 接線入口 (壁掛式) | 附引入接頭的箱體 (也有附密封套式接頭的箱體) (標準箱) 1 ~ 3 點用 /HNA22 G3/4 (22mm) 4 ~ 5 點用 /HNA33 G1 (28mm) |
| 可組裝元件 | IDEC · ø30 系列控制元件以及 AZ 型蜂鳴器 (除閉鎖型元件) |

註 1：保護構造、標準使用狀態、電氣規格請連同安裝的控制元件一併確認。
註 2：組裝元件請從 ø30 控制元件中選擇，但請注意控制箱的有效深度。

- 元件安裝孔
ø30.5 孔 (防轉加工)
安裝孔的間距為 50mm。
- 防水墊圈
合成樹脂製，將螺絲放在墊圈中，將箱體固定於牆壁上。
- 接線引入接頭 (壁掛式)
附壓鑄鋁製引入接頭的箱體。
1 ~ 3 點用 附 HNA22 G3/4 (22mm)
4 ~ 5 點用 附 HNA33 G1 (28mm)
也可選擇附電纜引入用 HNAG 型附密封套式接頭型箱體。
接線引入裝置不能拆卸。
- 立桿式 (直立式)
立桿為一般構造用碳鋼鋼管 (STK)。
基座為鑄鐵製，密封接頭為壓鑄鋁製。噴塗漆的顏色與主體相同 (5Y7/1 半拋光)。

(安裝 ø30 系列控制元件時的範例)

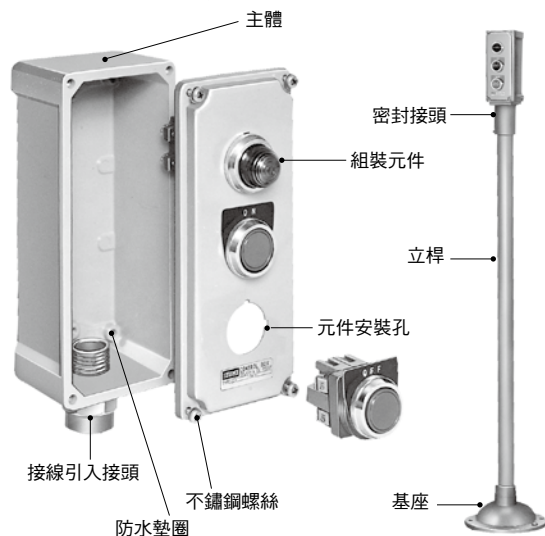

- 電纜請埋於地下，或從坑內豎起穿過基座、密封接頭後，再接到控制箱內。

□型號

| 種類 | | 1 點用 /2 點用 | | | 3 點用 | | 4 點用 /5 點用 | | |
|--|-----------------|--|-----------|----------------------|-----------|-------------------|------------|-----------|-----------|
| 訂購型號 | ①標準型 (附引入接頭) | AGA210Y | AGA211Y | AGA212Y | AGA310Y | AGA311Y | AGA411Y | AGA510Y | AGA511Y |
| | ②深度加深型 | AGA210DY | AGA211DY | AGA212DY | AGA310DY | AGA311DY | AGA411DY | AGA510DY | AGA511DY |
| | ③標準型 (無引入接頭) | AGA210HLY | AGA211HLY | AGA212HLY | AGA310HLY | AGA311HLY | AGA411HLY | AGA510HLY | AGA511HLY |
| 外觀 (mm) | | | | | | | | | |
| 重量 (約) | ①標準型 (附引入接頭) | 0.6kg | | | 0.7kg | | 0.9kg | | |
| | ②深度加深型 | 1.0kg | | | 1.2kg | | 1.4kg | | |
| | ③標準型 (無引入接頭) | 0.5kg | | | 0.6kg | | 0.8kg | | |
| 銷售單位 | | 1 個 | 1 個 | 1 個 | 1 個 | 1 個 | 1 個 | 1 個 | 1 個 |
| ① 標準型 附引入接頭的箱體。 1 ~ 3 點箱……附 HNA22 G3/4 (22mm) 4 ~ 5 點箱……附 HNA33 G1 (28mm) ② 深度加深型 附引入接頭的箱體。 1 ~ 2 點箱……附 HNA22 G3/4 (22mm) 3 ~ 5 點箱……附 HNA33 G1 (28mm) | | ③ 標準型 無引入接頭的箱體。 1 ~ 3 點箱……附 G3/4 (22mm) 螺紋加工 4 ~ 5 點箱……附 G1 (28mm) 螺紋加工 | | • 元件安裝孔的加工圖 (mm) | | • 箱的有效深度 (mm) | | | |

註：①、②的接頭不能拆卸，無接頭型請指定③的型號。

• 其他類型 (1 點用 /2 點用 /3 點用 /4 點用 /5 點用)

| 種類 | | 接頭 | 防護罩 | 直立式 | 1 點用 /2 點用 | | | 3 點用 | | 4 點用 /5 點用 | | | |
|---------|---------|------------|-----|------------|------------|------------|------------|------------|------------|------------|------------|-----------|-----------|
| 訂購型號 | 標準型 | ○ | ○ | | AGA210KY | AGA211KY | AGA212KY | AGA310KY | AGA311KY | AGA411KY | AGA510KY | AGA511KY | |
| | | | | ○ | AGA210SY | AGA211SY | AGA212SY | AGA310SY | AGA311SY | AGA411SY | AGA510SY | AGA511SY | |
| | | | ○ | ○ | AGA210KSY | AGA211KSY | AGA212KSY | AGA310KSY | AGA311KSY | AGA411KSY | AGA510KSY | AGA511KSY | |
| | 深度加深型 | | ○ | | | AGA210KHL | AGA211KHL | AGA212KHL | AGA310KHL | AGA311KHL | AGA411KHL | AGA510KHL | AGA511KHL |
| | | | ○ | ○ | | AGA210DKY | AGA211DKY | AGA212DKY | AGA310DKY | AGA311DKY | AGA411DKY | AGA510DKY | AGA511DKY |
| | | | | ○ | ○ | AGA210DSY | AGA211DSY | AGA212DSY | AGA310DSY | AGA311DSY | AGA411DSY | AGA510DSY | AGA511DSY |
| | | ○ | ○ | AGA210DKSY | AGA211DKSY | AGA212DKSY | AGA310DKSY | AGA311DKSY | AGA411DKSY | AGA510DKSY | AGA511DKSY | | |
| 外觀 (mm) | | | | | | | | | | | | | |
| 重量 (約) | 標準型 | 附防護罩 | | | 0.85kg | 0.85kg | 0.85kg | 0.95kg | 0.95kg | 1.15kg | 1.15kg | 1.15kg | |
| | | 直立式 | | | 6.1kg | 6.1kg | 6.1kg | 6.2kg | 6.2kg | 6.4kg | 6.4kg | 6.4kg | |
| | | 附防護罩直立式 | | | 6.4kg | 6.4kg | 6.4kg | 6.5kg | 6.5kg | 6.65kg | 6.65kg | 6.65kg | |
| | 深度加深型 | 附防護罩 (無接頭) | | | 0.75kg | 0.75kg | 0.75kg | 0.85kg | 0.85kg | 1.05kg | 1.05kg | 1.05kg | |
| | | 附防護罩 | | | 1.25kg | 1.25kg | 1.25kg | 1.45kg | 1.45kg | 1.65kg | 1.65kg | 1.65kg | |
| | | 直立式 | | | 6.75kg | 6.75kg | 6.75kg | 6.95kg | 6.95kg | 6.9kg | 6.9kg | 6.9kg | |
| | 附防護罩直立式 | | | 7.0kg | 7.0kg | 7.0kg | 7.1kg | 7.1kg | 7.15kg | 7.15kg | 7.15kg | | |
| 銷售單位 | | | | | 1 個 | 1 個 | 1 個 | 1 個 | 1 個 | 1 個 | 1 個 | 1 個 | |

• 箱體詳細請參閱 GE-21 頁。

外形尺寸圖 (mm)

• AGA 型 (壁掛式)

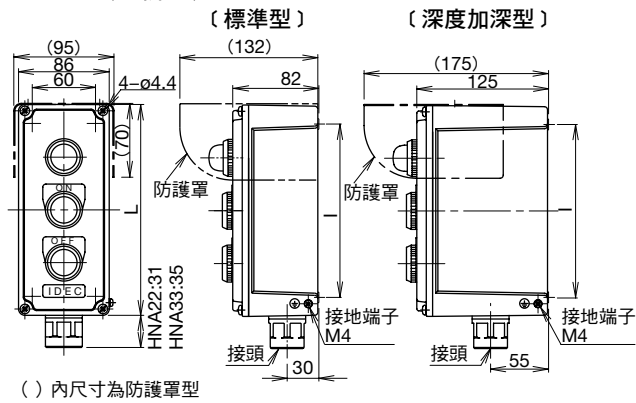

() 內尺寸為防護罩型

| | 1 點用 | 2 點用 | 3 點用 | 4 點用 | 5 點用 |
|--------|-------|-------|-------|------|------|
| L | 150 | 200 | 300 | | |
| l | 114 | 164 | 264 | | |
| 重量 (約) | 0.6kg | 0.7kg | 0.9kg | | |

• 附屬接頭

標準型

- 1 ~ 3 點用 附 HNA22 G3/4 (22mm)
- 4 ~ 5 點用 附 HNA33 G1 (28mm)

深度加深型

- 1 ~ 2 點用 附 HNA22 G3/4 (22mm)
- 3 ~ 5 點用 附 HNA33 G1 (28mm)

• 備有電纜引入用附密封套式接頭型箱體。

| 型號 | 適用電纜直徑 (R) |
|--------|------------|
| HNG21 | 8、10、12 |
| HNAG22 | 13、15、17 |
| HNAG33 | 18、20、22 |

• 詳細請參閱 GE-32 頁。

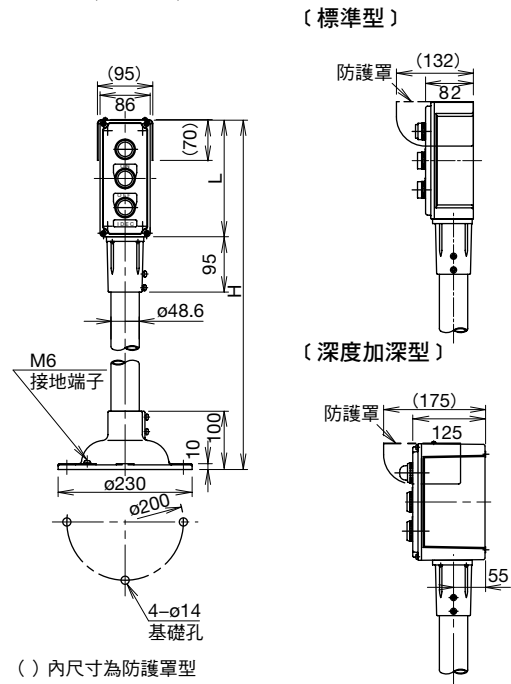

• AGA 型 (直立式)



() 內尺寸為防護罩型

| | 1 點用 | 2 點用 | 3 點用 | 4 點用 | 5 點用 |
|--------|------|-------|-------|------|-------|
| H | | 1350 | 1400 | | 1500 |
| L | | 150 | 200 | | 300 |
| 重量 (約) | | 6.1kg | 6.2kg | | 6.4kg |

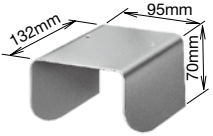
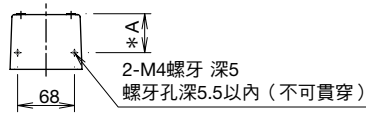
□配件（另售）

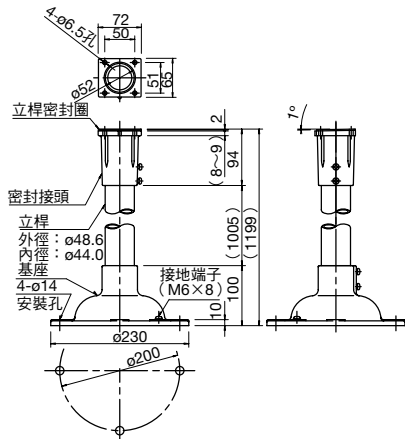
| 名稱·外觀 | 訂購型號 | 重量 | 銷售單位 | 說明·外形尺寸圖（mm） |
|--|----------|----------|------|---|
| <p>防護罩</p>  <p>材質：SPCC 厚度：1 重量：約 0.25kg</p> | AGZ-S1Y | 約 0.25kg | 1 個 | <ul style="list-style-type: none"> 保護元件免受陽光直射、或落下物的損壞。 顏色：5Y7/1（半拋光） 防護罩安裝孔加工圖  <p>* A 的尺寸： AGA210、310、510：46.5 AGA210D、310D、510D：90</p> |
| <p>立桿</p>  | AGZ-S205 | 約 5.6kg | 1 個 | <ul style="list-style-type: none"> 立桿部的保養用零件。 顏色：5Y7/1（半拋光）  |

使用注意事項

□向面板（牆面）的安裝方法

- 將螺絲（M4）插入箱體四角安裝孔中的防水墊圈中，用螺絲起子等敲打，螺絲即可穿通防水墊圈。
- 將螺絲插入面板安裝孔中，用螺帽等固定。

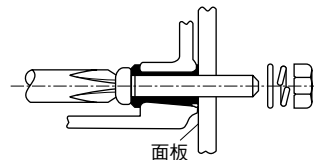
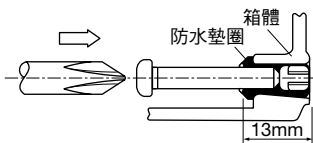

註：螺絲穿通墊圈不會改變防水性能。