

## 手指安全型結構 SS 端子實現了安全性和省工時。

- 端子蓋一體型，追求卓越安全性的手指安全型結構端子。
- 自潔式滾動接觸接點塊採用刀面角加工型滑動式接觸方式。
- IP65 保護構造確實遮斷水和油的侵入。  
(但，雙按鈕開關為 IP40)
- 雙按鈕開關在一個安裝孔中能實現兩個獨立動作的按鈕開關和指示燈之 3 個功能。
- 使用電壓範圍廣，全球適用。
- 1 個型號 6 種照光顏色的 LED (LSRD 型)。將原有的根據顏色分類的多色 LED，進化為一個 LED6 種照光顏色的功能。
- 顏色通用設計適用。  
指示燈 (正方形平頭型) 的點燈 / 消燈的識別及點燈時照光顏色的識別。
- ISO3864-4 安全顏色對應。  
發生危險或緊急情況時，產品明亮顏色鮮明便於識別。
- UL、CSA、TÜV、CCC 認證產品。(部分產品除外)

### 適用標準和認證

適用標準	認證標誌	認證機構 / 認證編號
UL508		UL Listing File No. E68961
CSA C22.2 No.14		CSA File No. LR21451
EN60947-5-1		TÜV Rheinland
		符合性聲明 (根據歐洲低電壓指令、RoHS2指令。但，直流變換器單元除外)
GB14048.5		認證編號，請洽 IDEC。

- 直流變換器單元未取得相關認證。
- 最新認證，請洽 IDEC。



→ (僅限部分機種)

雙按鈕開關的使用用途：  
最適用於各種機械的電源開關、啟動 / 停止開關以及上下動作用開關。  
若需禁止上下動作等同時按壓時，請使用互鎖動作型；  
若作為電源開關、啟動 / 停止開關用時，請使用 I&ON / O&OFF 標誌型。

## 額定 · 規格

### 接點容量

按鈕開關	額定絕緣電壓	600V
照光按鈕開關		
雙按鈕開關	額定通電電流	10A
選擇開關		
照光選擇開關	所使用負載類型的接點額定 IEC 60947-5-1	AC-15 (A600) DC-13
選擇按鈕開關		

### 所使用負載類型的接點額定

HW-U10(NO 接點)、HW-U01(NC 接點)

額定使用電壓		24V	48V	50V	110V	220V	440V
額定使用電流	AC 50/60Hz	AC-12 電阻性負載及半導體負載	10A	—	10A	10A	6A 2A
		AC-15 交流電磁負載 (> 72VA) 控制	10A	—	7A	5A	3A 1A
	DC	DC-12 電阻性負載及半導體負載	10A	5A	—	2.2A	1.1A —
		DC-13 直流電磁體控制	5A	2A	—	1.1A	0.6A —

HW-U10R(EM/NO 接點)、HW-U01R(LB/NC 接點)

額定使用電壓		24V	48V	50V	110V	220V	440V
額定使用電流	AC 50/60Hz	AC-12 電阻性負載及半導體負載	5A	—	5A	5A	3A 1A
		AC-15 交流電磁負載 (> 72VA) 控制	5A	—	3.5A	2.5A	1.5A 0.5A
	DC	DC-12 電阻性負載及半導體負載	5A	2.5A	—	1.1A	0.55A —
		DC-13 直流電磁體控制	2.5A	1A	—	0.55A	0.3A —

- 使用電流為 IEC 60947-5-1 的閉合電流及遮斷電流的分類。
- 接點材質：銀接點
- 最小適用負載 (參考值) 3V AC/DC · 5 mA (適用範圍取決於使用條件和負載類型。)

□接點塊(HW-U型)

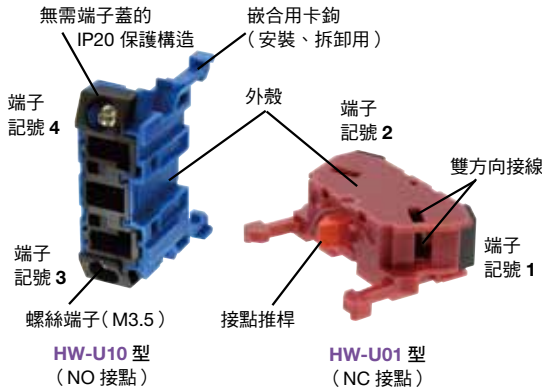

型號	HW-U10	HW-U01	HW-U10R	HW-U01R
接點				
端子記號	3-4	1-2	3-4	1-2
外殼顏色	藍色	紫紅色	藍色	紫紅色
接點推桿	綠色	紅色	黑色	白色
重量(約)	11g			

- 各控制元件最多可安裝 4 個接點(2 層)。
- 可指定金接點(接點材質: 鍍金銀接點)。

□LED 照光部的額定值



名稱	額定使用電壓		使用電壓範圍		內置 LED	
					燈頭	型號
照光按鈕開關 照光選擇開關 指示燈	6V AC/DC		6V AC/DC		BA9S/13	LSRD-6*
	12V AC/DC		12V AC/DC			LSRD-1*
	24V AC/DC		24V AC/DC			LSRD-2*
	100/110V AC	50/60Hz	100/110V AC			LSRD-6*
	115/120V AC		115/120V AC			
	200/220V AC		200/220V AC			
	230/240V AC		230/240V AC			
	380V AC		380V AC			
	400/440V AC		400/440V AC			
	480V AC		480V AC			
110V DC		90 ~ 140V DC				

- 關於內置 LED 的詳細內容，請參閱 3 頁。
- 大型圓凸形指示燈、雙按鈕開關(指示燈型)的內置 LED 燈泡請參閱 3 頁。

□照光部的種類及形狀



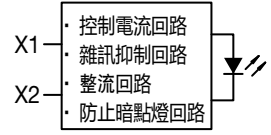



電源元件	照光元件				指示燈		
	全電壓轉換器	變壓器		直流變換器	全電壓(一體型)	變壓器	直流變換器
額定使用電壓	6V、12V、24V AC/DC	100 ~ 240V AC	380V AC 以上	110V DC	6V、12V、24V AC/DC	100 ~ 480V AC	110V DC
極性	無極性	無極性	無極性	X1(+) X2(-)	無極性	無極性	X1(+) X2(-)
外觀・端子名稱							

□內置LED額定值  
大型圓凸形指示燈、雙按鈕開關以外  
LSRD 型

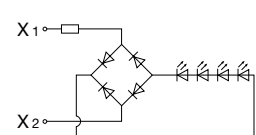
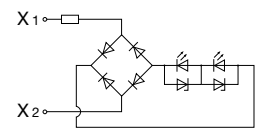
型號	LSRD-6	LSRD-1	LSRD-2
燈頭	BA9S/13		
額定使用電壓	6V AC/DC	12V AC/DC	24V AC/DC
使用電壓範圍	6V AC/DC ± 10%	12V AC/DC ± 10%	24V AC/DC ± 10%
消耗電流	DC	10 mA	7 mA
	AC	14 mA	8 mA
電壓表示	刻印在燈頭上		
使用壽命(參考值)	約 50,000 小時(指在 25°C 環境的完全直流下使用時, 亮度減弱為初始值的 50% 時)		
內部回路	 <p>例: LSRD-2 型</p> 		
重量(約)	2g		

• LSRD 僅有 1 種顏色, 因此顏色記號 (\*) 不能指定。

大型圓凸形(HW1P-5Q4\*)指示燈專用  
LSTDB 型

型號	LSTDB-2*	
燈頭	BA9S/13	
使用電壓範圍	24V AC/DC ± 10%	
額定電流	15mA	
額定使用電壓	24V AC/DC	
使用壽命(參考值)	約 20,000 小時(指在 25°C 環境的完全直流下使用時, 亮度減弱為初始值的 50% 時)	
內部回路	<p>R、A</p>  <p>G、S、PW</p> 	<p>回路圖記號</p> <ul style="list-style-type: none"> <li> LED晶片</li> <li> 整流二極體</li> <li> 齊納二極體</li> <li> 電阻</li> </ul> 

- 型號中的 \* 為顏色記號。R(紅色)、G(綠色)、A(琥珀色)、S(藍色)、PW(純白色)。
- 需要橙色照光時, 請選擇 A(琥珀色)LED。
- 需要 Y(黃色)照光時, 請選擇 PW(純白色)LED。

性能規格

標準 使用狀態	使用周圍溫度	- 25 ~ + 60°C (無結冰) 照光元件: - 25 ~ + 50°C (無結冰) 大型圓凸形指示燈: - 25 ~ + 55°C (無結冰)
	使用周圍濕度	45 ~ 85% RH (無結露)
	儲存周圍溫度	- 40 ~ + 80°C (無結冰)
接觸電阻		50mΩ 以下(初始值)
絕緣電阻		100MΩ 以上(500V DC 高阻表)
耐電壓		充電部與非充電金屬部間: 2,500V AC · 1 分鐘 (全電壓型照光元件: 2,000V AC · 1 分鐘)(註1)
耐振動	耐久性	30Hz、單振幅 1.5mm
	誤動作	5 ~ 55Hz、單振幅 0.5mm
抗衝擊性	耐久性	1,000m/s <sup>2</sup>
	誤動作	100m/s <sup>2</sup>
機械性 使用壽命	按鈕開關、照光按鈕開關	
	瞬時型	500 萬次以上
	交替型	50 萬次以上
	雙按鈕開關	50 萬次以上
	選擇開關	50 萬次以上
	鑰匙選擇開關(盤簧鎖型)	50 萬次以上
	鑰匙選擇開關(彈子鎖型)	10 萬次以上
電氣性 使用壽命(註5)	按鈕開關、照光按鈕開關	
	瞬時型	50 萬次以上(註2)
	交替型	50 萬次以上(註4)
	雙按鈕開關	50 萬次以上(註2)
	選擇開關	50 萬次以上(註3)
	鑰匙選擇開關(盤簧鎖型)	50 萬次以上(註3)
	鑰匙選擇開關(彈子鎖型)	10 萬次以上(註3)
重量(約)	66g(HW1B-M122 型)	
	20g(HW1P-1Q4 型)	
	84g(HW1L-M122Q4 型)	
	66g(HW1S-2T22 型)	
	94g(HW1K-2A22 型)	
	72g(HW1K-2JPC11 型)	
	84g(HW1F-222Q4 型)	
71g(HW1R-2A22 型)		
82g(HW1M-2222-22N9 型)		
72g(HW7D-B111111 型)		
90g(HW7D-L111111Q4 型)		

註 1: 雙按鈕開關的  
全電壓型照光元件為 1,000V AC · 1 分鐘(充電部與接地金屬間),  
變壓器型、直流變換器型為 2,000V AC · 1 分鐘(充電部與接地金屬間)  
註 2: 開關頻率 1,800 次/小時、使用率 40%。  
註 3: 開關頻率 1,200 次/小時、使用率 40%。  
註 4: 開關頻率 900 次/小時、使用率 40%。  
註 5: 負載條件為 220V AC 3A(AC-15)

保護構造

元件	IEC 60529	JIS C 0920
雙按鈕開關以外所有機種	IP65(註8)	防塵型/防噴流
雙按鈕開關	IP40(註9)	-

註 8: 與銘板同時使用時必須與 37 頁的銘板同時使用才符合 IP65。  
(使用 NWA 型等其他 ø22mm 銘板時為 IP40)  
註 9: 使用按鈕保護罩(HW9Z-D7D 型)時為 IP65。

訂購指南

訂購指南

- 請按訂購型號訂購。型號中 \* 為顏色記號。請將按鈕顏色或照光燈罩顏色記號替換型號中的 \* 後訂購。
- 照光元件均內置 LED。
- 另具備無內置 LED 型照光元件, 但照光顏色僅限 R(紅色)、G(綠色)、A(琥珀色)、Y(黃色)、W(乳白色)、S(藍色)。  
若購置市售燈泡用於無內置 LED 型照光元件時, 請選擇額定使用電壓為 5 ~ 30V AC/DC、1W 以下, 且燈頭以及外觀形狀與內置 LED 一致的燈泡。另外, 使用市售燈泡時, 不屬於保固對象。請在所使用的條件下確認無問題後再使用。
- 銘板以及配件類均屬於另售品, 請參閱 37 ~ 39 頁訂購。

安裝孔尺寸圖 · 最小安裝間距(mm)

安裝孔尺寸圖(根據 IEC60947-5-1)

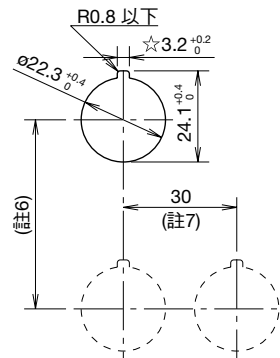

- 最小安裝中心間距適用於附帶1層接點塊的開關(1~2 接點型)的標準間距。  
安裝2 層接點塊和照光型元件時, 請在確認產品外形尺寸的同時, 充分考慮接線的作業性及操作性後再決定最小安裝中心間距。  
另外, 若可能受溫度影響時, 請考慮「確保安裝中心間距」或「設置排氣扇」等減輕溫度影響的措施。

最小安裝中心間距

元件	垂直方向(註6)	水平方向(註7)
ø40mm 大蘑菇頭形按鈕	50	40
選擇按鈕開關	50	50
搖桿開關	72	72
指示燈	30	30
大型圓凸形指示燈	85	85
雙按鈕開關	55	30
照光選擇開關	50	50

- 使用銷鎖桿安全鎖時的垂直方向安裝中心間距(註6), 請考慮操作性及接線作業方便性後再做決定。(推薦垂直方向安裝中心間距: 100mm)  
但, 不使用銷鎖桿安全鎖時的垂直安裝中心間距(註6)最小為 45mm。
- ☆符號 3.2\_{0.0}^{+0.2} 的凹槽用於防止轉動。  
不使用銘板或防轉環時不需要。

## 指定方法

## □按鈕開關(8~10頁)

## 指定金接點 / 接點結構時

HW1B-M1 11 R - MAU

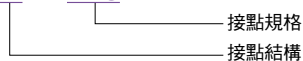

MAU : 鍍金銀接點

10 : 1NO	04 : 4NC
01 : 1NC	13 : 1NO3NC
11 : 1NO1NC	31 : 3NO1NC
20 : 2NO	30 : 3NO
02 : 2NC	03 : 3NC
22 : 2NO2NC	12 : 1NO2NC
40 : 4NO	21 : 2NO1NC

## □指示燈(11頁)

## 指定照光部使用電壓時

HW1P-1 H2 R

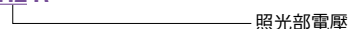

Q0 : 無內置 LED 型

Q2 : 6V AC/DC	M42 : 230/240V AC
Q3 : 12V AC/DC	S2 : 380V AC
Q4 : 24V AC/DC	T2 : 400/440V AC
H2 : 100/110V AC	T82 : 480V AC
H22 : 115/120V AC	D2 : 110V DC
M2 : 200/220V AC	

## □照光按鈕開關(13~17頁)

## 指定金接點 / 接點結構 / 照光部使用電壓時

HW1L-M1 11 H2 R - MAU

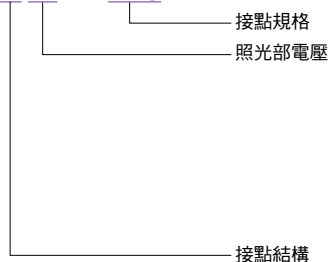

MAU : 鍍金銀接點

Q0 : 無內置 LED 型	M2 : 200/220V AC
Q2 : 6V AC/DC	M42 : 230/240V AC
Q3 : 12V AC/DC	S2 : 380V AC
Q4 : 24V AC/DC	T2 : 400/440V AC
H2 : 100/110V AC	T82 : 480V AC
H22 : 115/120V AC	D2 : 110V DC
10 : 1NO	04 : 4NC
01 : 1NC	13 : 1NO3NC
11 : 1NO1NC	31 : 3NO1NC
20 : 2NO	30 : 3NO
02 : 2NC	03 : 3NC
22 : 2NO2NC	12 : 1NO2NC
40 : 4NO	21 : 2NO1NC

• 變壓器型、直流變換器型不能指定 1 接點型或 3 接點型。

• 無內置 LED 型的照光顏色僅限 R(紅色)、G(綠色)、A(琥珀色)、Y(黃色)、W(乳白色)、S(藍色)。

若購置市售燈泡用於無內置 LED 型照光元件時，請選擇額定使用電壓為 5 ~ 30V AC/DC、1W 以下，且燈頭以及外觀形狀與內置 LED 一致的燈泡。

## 指定方法

### □雙按鈕開關(無指示燈)(20頁)

#### 指定金接點 / 接點結構

HW7D-B 1 1 10 02 GR 1 - MAU

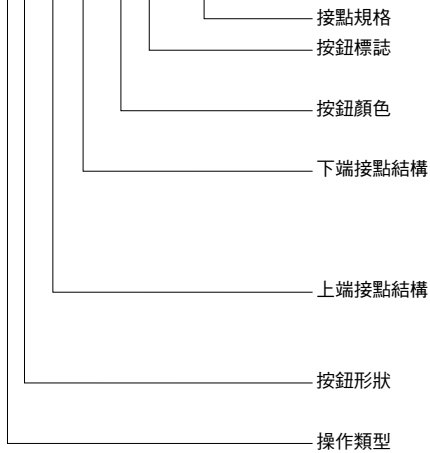

- MAU : 鍍金銀接點
- 無指定 : 無標誌
- 1 : I & ON / O & OFF
- GR : 上端按鈕 綠色 / 下端按鈕 紅色
- WB : 上端按鈕 白色 / 下端按鈕 黑色
- 10 : 1NO
- 01 : 1NC
- 11 : 1NO1NC
- 02 : 2NC
- 10 : 1NO
- 11 : 1NO1NC
- 20 : 2NO
- 1 : 平頭形 + 平頭形
- 2 : 平頭形 + 凸頭形
- 1 : 瞬時型
- 2 : 互鎖型

### □雙按鈕開關(指示燈型)(21頁)

#### 指定金接點 / 接點結構 / 照光部使用電壓時

HW7D-L 1 1 1 1 20 H2 G GR 1 - MAU

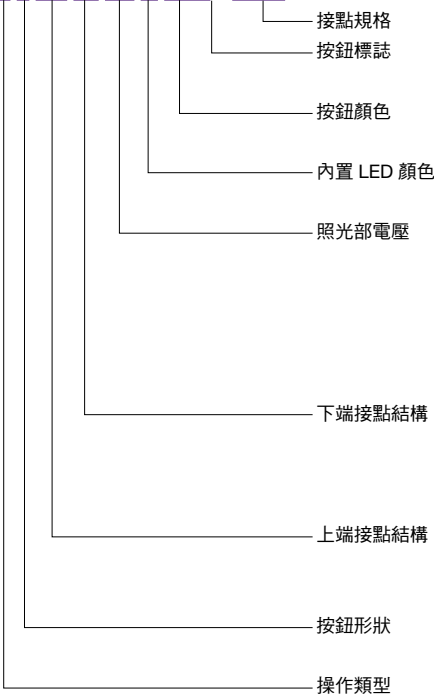

- MAU : 鍍金銀接點
- 無指定 : 無標誌
- 1 : I & ON / O & OFF
- GR : 上端按鈕 綠色 / 下端按鈕 紅色
- WB : 上端按鈕 白色 / 下端按鈕 黑色
- G : 綠色
- PW : 純白色
- Q0 : 無內置 LED 型
- Q2 : 6V AC/DC            M2 : 200/220V AC
- Q3 : 12V AC/DC        M42 : 230/240V AC
- Q4 : 24V AC/DC        S2 : 380V AC
- H2 : 100/110V AC       T2 : 400/440V AC
- H22 : 115/120V AC     T82 : 480V AC
- 10 : 1NO
- 01 : 1NC
- 11 : 1NO1NC
- 02 : 2NC
- 10 : 1NO
- 11 : 1NO1NC
- 20 : 2NO
- 1 : 平頭形 + 平頭形
- 2 : 平頭形 + 凸頭形
- 1 : 瞬時型
- 2 : 互鎖型

- 無內置 LED 型的照光顏色僅限 G(綠色)、PW(純白色)。
- 若購置市售燈泡用於無內置 LED 型照光元件時，請選擇額定使用電壓為 5 ~ 30V AC/DC、1W 以下，且燈頭以及外觀形狀與內置 LED 一致的燈泡。
- 關於上下端的接點結構，只可購置下表的四個組合。

接點結構	
上端按鈕	下端按鈕
1NO	1NC
1NO	1NO
1NO-1NC	1NO-1NC
2NO	2NC

## 指定方法

### □ 鑰匙選擇開關 (彈子鎖型) (25~26頁)

#### 指定金接點 / 鑰匙可拔出位置 / 異碼鑰匙時

HW1K- 2 J PA01 -501 - MAU

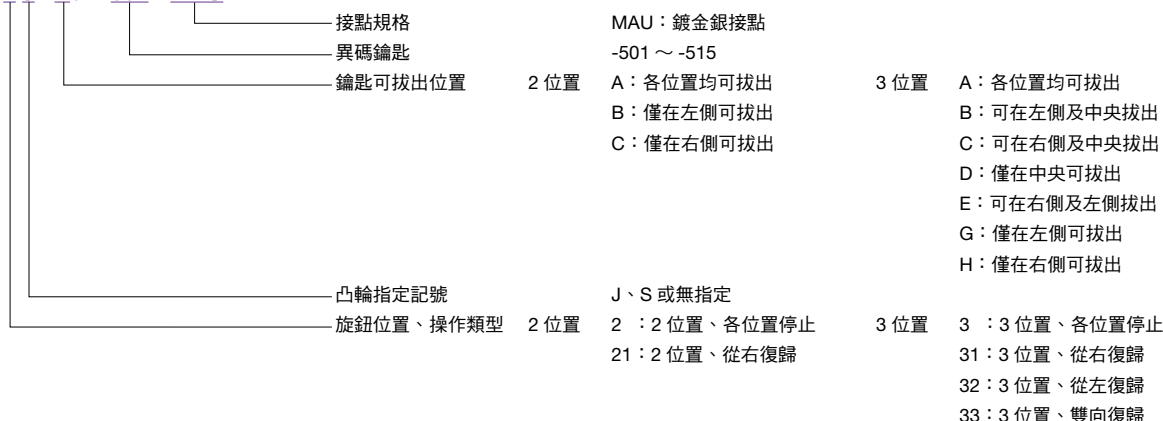

- 鑰匙不能在復歸位置拔出
- 鑰匙號碼刻印在鎖芯部(但,標準型無刻印)

### □ 鑰匙選擇開關 (盤簧鎖型) (27 ~ 28 頁)

#### 指定金接點 / 鑰匙可拔出位置時

HW1K- 3 J A22 - MAU

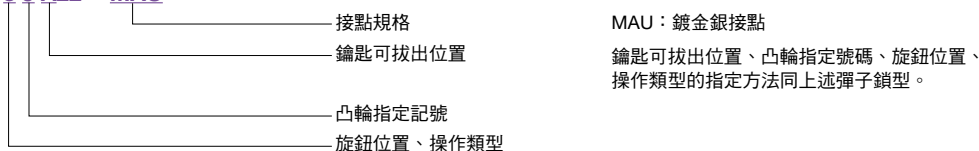

- 鑰匙不能在復歸位置拔出
- 附帶標準鑰匙號碼 (231) 刻印。
- \* 異碼鑰匙請洽 IDEC。

### □ 照光選擇開關 (29 ~ 30 頁)

#### 指定金接點 / 照光部使用電壓時









HW1F- 2 J L11 H2 R - MAU

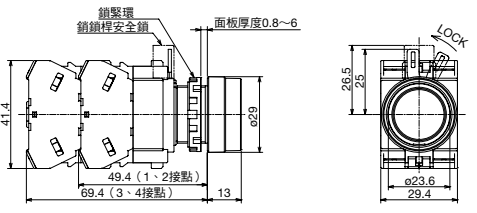

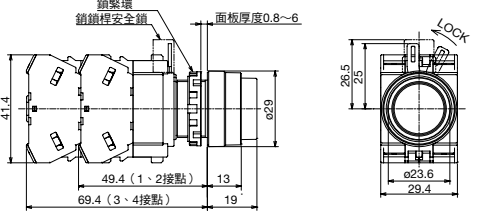
- 無內置 LED 型的照光顏色僅限 R(紅色)、G(綠色)、A(琥珀色)、Y(黃色)、W(乳白色)、S(藍色)。
- 若購置市售燈泡用於無內置 LED 型照光元件時,請選擇額定使用電壓為 5 ~ 30V AC/DC、1W 以下,且燈頭以及外觀形狀與內置 LED 一致的燈泡。

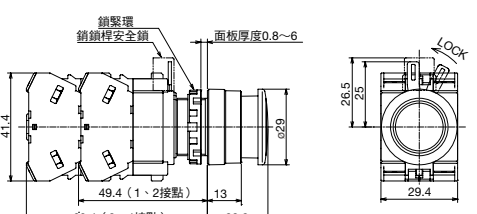
平頭形、凸頭形、蘑菇頭形、大蘑菇頭形、特大蘑菇頭形

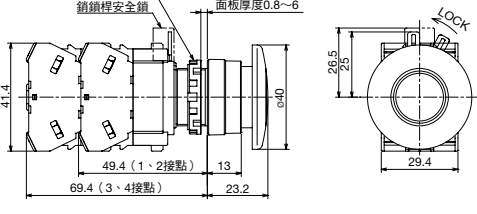
銷售單位：1 個

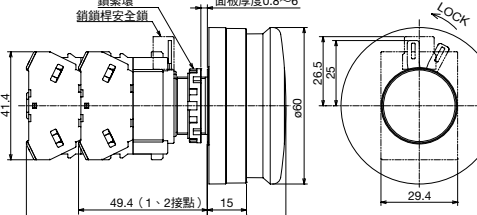

名稱·外觀	操作類型	接點結構	訂購型號	按鈕顏色(*)	外形尺寸圖(mm)
平頭形 HW1B-M1 型 HW1B-A1 型 	瞬時型	1NO	HW1B-M110*	B：黑色 G：綠色 R：紅色 Y：黃色 S：藍色 W：白色	 <p>鎖緊環 鎖鎖程安全鎖 面板厚度0.8~6 41.4 26.5 25 ø23 49.4 (1、2接點) 69.4 (3、4接點) 13</p>
		1NC	HW1B-M101*		
		1NO-1NC	HW1B-M111*		
		2NO	HW1B-M120*		
		2NC	HW1B-M102*		
		2NO-2NC	HW1B-M122*		
	交替型	1NO	HW1B-A110*		
		1NC	HW1B-A101*		
		1NO-1NC	HW1B-A111*		
		2NO	HW1B-A120*		
		2NC	HW1B-A102*		
		2NO-2NC	HW1B-A122*		
					螺絲端子：M3.5、端子蓋：一體型
凸頭形 HW1B-M2 型 HW1B-A2 型 	瞬時型	1NO	HW1B-M210*	B：黑色 G：綠色 R：紅色 Y：黃色 S：藍色 W：白色	 <p>鎖緊環 鎖鎖程安全鎖 面板厚度0.8~6 41.4 26.5 25 ø23 49.4 (1、2接點) 69.4 (3、4接點) 13</p>
		1NC	HW1B-M201*		
		1NO-1NC	HW1B-M211*		
		2NO	HW1B-M220*		
		2NC	HW1B-M202*		
		2NO-2NC	HW1B-M222*		
	交替型	1NO	HW1B-A210*		
		1NC	HW1B-A201*		
		1NO-1NC	HW1B-A211*		
		2NO	HW1B-A220*		
		2NC	HW1B-A202*		
		2NO-2NC	HW1B-A222*		
					螺絲端子：M3.5、端子蓋：一體型
ø29mm 蘑菇頭形 HW1B-M3 型 HW1B-A3 型 	瞬時型	1NO	HW1B-M310*	B：黑色 G：綠色 R：紅色 Y：黃色 S：藍色 W：白色	 <p>鎖緊環 鎖鎖程安全鎖 面板厚度0.8~6 41.4 26.5 25 ø29 49.4 (1、2接點) 69.4 (3、4接點) 13</p>
		1NC	HW1B-M301*		
		1NO-1NC	HW1B-M311*		
		2NO	HW1B-M320*		
		2NC	HW1B-M302*		
		2NO-2NC	HW1B-M322*		
	交替型	1NO	HW1B-A310*		
		1NC	HW1B-A301*		
		1NO-1NC	HW1B-A311*		
		2NO	HW1B-A320*		
		2NC	HW1B-A302*		
		2NO-2NC	HW1B-A322*		
					螺絲端子：M3.5、端子蓋：一體型
ø40mm 大蘑菇頭形 HW1B-M4 型 HW1B-A4 型 	瞬時型	1NO	HW1B-M410*	B：黑色 G：綠色 R：紅色 Y：黃色 S：藍色 W：白色	 <p>鎖緊環 鎖鎖程安全鎖 面板厚度0.8~6 41.4 26.5 25 ø40 49.4 (1、2接點) 69.4 (3、4接點) 13</p>
		1NC	HW1B-M401*		
		1NO-1NC	HW1B-M411*		
		2NO	HW1B-M420*		
		2NC	HW1B-M402*		
		2NO-2NC	HW1B-M422*		
	交替型	1NO	HW1B-A410*		
		1NC	HW1B-A401*		
		1NO-1NC	HW1B-A411*		
		2NO	HW1B-A420*		
		2NC	HW1B-A402*		
		2NO-2NC	HW1B-A422*		
					螺絲端子：M3.5、端子蓋：一體型
ø60mm 特大蘑菇頭形 HW1B-M5 型 	瞬時型	1NO	HW1B-M510*	B：黑色 G：綠色 R：紅色	 <p>鎖緊環 鎖鎖程安全鎖 面板厚度0.8~6 41.4 26.5 25 ø60 49.4 (1、2接點) 69.4 (3、4接點) 15 30.1</p>
		1NC	HW1B-M501*		
		1NO-1NC	HW1B-M511*		
		2NO	HW1B-M520*		
		2NC	HW1B-M502*		
		2NO-2NC	HW1B-M522*		
					螺絲端子：M3.5、端子蓋：一體型

- 請指定按鈕顏色記號替換型號中的\*。
- 接點結構為 1 接點型或 3 接點型的元件附帶一個虛設接點塊。
- 上表以外的接點結構及鍍金銀接點，請參閱 5 頁。

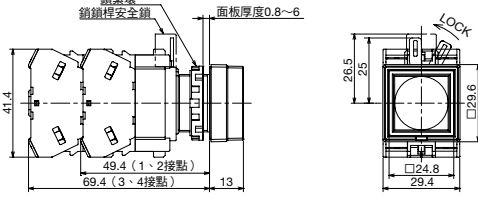

正方形平頭形、正方形凸頭形

銷售單位：1 個

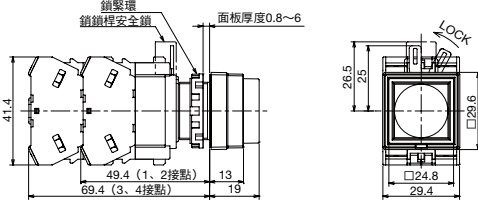
名稱・外觀	操作類型	接點結構	訂購型號	按鈕顏色(*)	外形尺寸圖(mm)
正方形平頭形 HW2B-M1 型 HW2B-A1 型 	瞬時型	1NO	HW2B-M110*	B：黑色 G：綠色 R：紅色 Y：黃色 S：藍色 W：白色	 <p>鎖緊環 鎖鎖程安全鎖 面板厚度0.8~6 41.4 49.4 (1、2接點) 69.4 (3、4接點) 13 26.5 25 □24.8 □29.6 LOCK</p>
		1NC	HW2B-M101*		
		1NO-1NC	HW2B-M111*		
		2NO	HW2B-M120*		
		2NC	HW2B-M102*		
	交替型	1NO	HW2B-A110*		
		1NC	HW2B-A101*		
		1NO-1NC	HW2B-A111*		
		2NO	HW2B-A120*		
		2NC	HW2B-A102*		
2NO-2NC	HW2B-A122*				
正方形凸頭形 HW2B-M2 型 HW2B-A2 型 	瞬時型	1NO	HW2B-M210*	B：黑色 G：綠色 R：紅色 Y：黃色 S：藍色 W：白色	 <p>鎖緊環 鎖鎖程安全鎖 面板厚度0.8~6 41.4 49.4 (1、2接點) 69.4 (3、4接點) 13 19 26.5 25 □24.8 □29.6 LOCK</p>
		1NC	HW2B-M201*		
		1NO-1NC	HW2B-M211*		
		2NO	HW2B-M220*		
		2NC	HW2B-M202*		
		2NO-2NC	HW2B-M222*		
	交替型	1NO	HW2B-A210*		
		1NC	HW2B-A201*		
		1NO-1NC	HW2B-A211*		
		2NO	HW2B-A220*		
		2NC	HW2B-A202*		
		2NO-2NC	HW2B-A222*		

螺絲端子：M3.5、端子蓋：一體型

- 請指定按鈕顏色記號替換型號中的\*。
- 接點結構為 1 接點型或 3 接點型的元件附帶一個虛設接點塊。
- 上表以外的接點結構及鍍金銀接點，請參閱 5 頁。



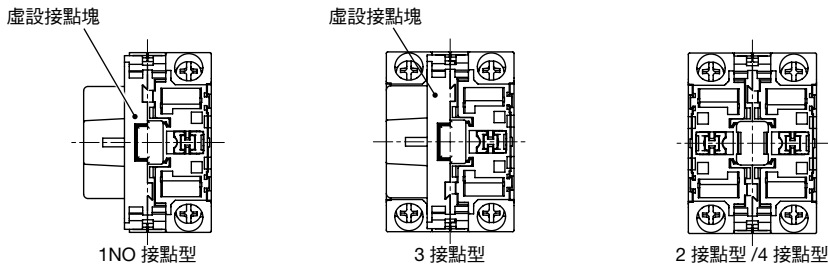

□開關背面圖(非照光開關共通)

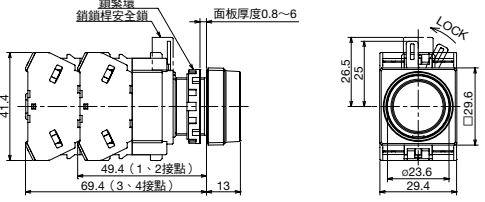

- 1NC 接點時，接點塊的位置左右替換。
- 關於接線，請參閱 48 頁
- 端子蓋：一體型

正方形固定框圓形平頭形、正方形固定框圓形凸頭形、正方形固定框蘑菇頭形

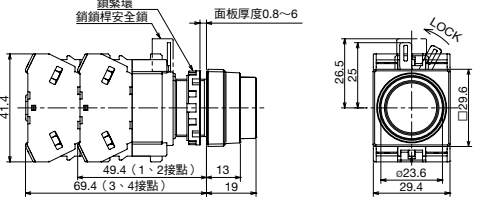
銷售單位：1 個

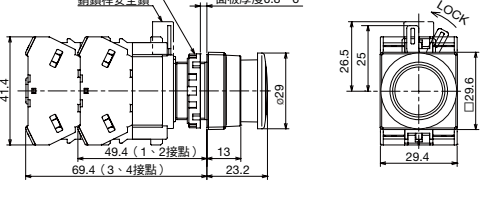
名稱·外觀	操作類型	接點結構	訂購型號	按鈕顏色(*)	外形尺寸圖(mm)
正方形固定框圓形平頭形 HW3B-M1 型 HW3B-A1 型 	瞬時型	1NO	HW3B-M110*	B：黑色 G：綠色 R：紅色 Y：黃色 S：藍色 W：白色	 <p>鎖緊環 鎖鎖程安全鎖 面板厚度0.8~6 41.4 26.5 25 23.6 29.4 49.4 (1・2接點) 69.4 (3・4接點) 13</p>
		1NC	HW3B-M101*		
		1NO-1NC	HW3B-M111*		
		2NO	HW3B-M120*		
		2NC	HW3B-M102*		
		2NO-2NC	HW3B-M122*		
	交替型	1NO	HW3B-A110*		
		1NC	HW3B-A101*		
		1NO-1NC	HW3B-A111*		
		2NO	HW3B-A120*		
		2NC	HW3B-A102*		
		2NO-2NC	HW3B-A122*		
正方形固定框圓形凸頭形 HW3B-M2 型 HW3B-A2 型 	瞬時型	1NO	HW3B-M210*	B：黑色 G：綠色 R：紅色 Y：黃色 S：藍色 W：白色	 <p>鎖緊環 鎖鎖程安全鎖 面板厚度0.8~6 41.4 26.5 25 23.6 29.4 49.4 (1・2接點) 69.4 (3・4接點) 13 19</p>
		1NC	HW3B-M201*		
		1NO-1NC	HW3B-M211*		
		2NO	HW3B-M220*		
		2NC	HW3B-M202*		
		2NO-2NC	HW3B-M222*		
	交替型	1NO	HW3B-A210*		
		1NC	HW3B-A201*		
		1NO-1NC	HW3B-A211*		
		2NO	HW3B-A220*		
		2NC	HW3B-A202*		
		2NO-2NC	HW3B-A222*		
正方形固定框 ø29mm 蘑菇頭形 HW3B-M3 型 HW3B-A3 型 	瞬時型	1NO	HW3B-M310*	B：黑色 G：綠色 R：紅色 Y：黃色 S：藍色 W：白色	 <p>鎖緊環 鎖鎖程安全鎖 面板厚度0.8~6 41.4 26.5 25 23.6 29.4 49.4 (1・2接點) 69.4 (3・4接點) 13 23.2</p>
		1NC	HW3B-M301*		
		1NO-1NC	HW3B-M311*		
		2NO	HW3B-M320*		
		2NC	HW3B-M302*		
		2NO-2NC	HW3B-M322*		
	交替型	1NO	HW3B-A310*		
		1NC	HW3B-A301*		
		1NO-1NC	HW3B-A311*		
		2NO	HW3B-A320*		
		2NC	HW3B-A302*		
		2NO-2NC	HW3B-A322*		

螺絲端子：M3.5、端子蓋：一體型

螺絲端子：M3.5、端子蓋：一體型

螺絲端子：M3.5、端子蓋：一體型

- 請指定按鈕顏色記號替換型號中的\*。
- 接點結構為 1 接點型或 3 接點型的元件附帶一個虛設接點塊。
- 上表以外的接點結構及鍍金銀接點，請參閱 5 頁。

□ 開關背面圖 (非照光開關共通)

虛設接點塊

虛設接點塊

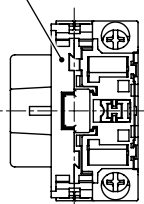

1NO 接點型

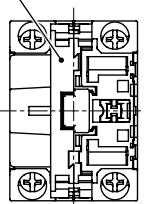

3 接點型

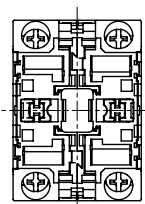

2 接點型 / 4 接點型

- 1NC 接點時，接點塊的位置左右替換。
- 關於接線，請參閱 48 頁。
- 端子蓋：一體型

## 平頭形、圓凸形、正方形平頭形、大型圓凸形

銷售單位：1 個

名稱・外觀	照光類型	額定使用電壓	訂購型號	照光顏色記號(*)
平頭形(記名式) HW1P-1 型  (24V AC/DC)  變壓器型(100/110V AC)	LED	24V AC/DC	HW1P-1Q4*	R : 紅色 G : 綠色 Y : 黃色 A : 琥珀色 S : 藍色 PW: 純白色
		100/110V AC	HW1P-1H2*	
		200/220V AC	HW1P-1M2*	
圓凸形 HW1P-2 型  (24V AC/DC)  變壓器型(100/110V AC)	LED	24V AC/DC	HW1P-2Q4*	R : 紅色 G : 綠色 Y : 黃色 A : 琥珀色 S : 藍色 PW: 純白色
		100/110V AC	HW1P-2H2*	
		200/220V AC	HW1P-2M2*	
正方形平頭形(記名式) HW2P-1 型  (24V AC/DC)  變壓器型(100/110V AC)	LED	24V AC/DC	HW2P-1Q4*	R : 紅色 G : 綠色 Y : 黃色 A : 琥珀色 S : 藍色 PW: 純白色
		100/110V AC	HW2P-1H2*	
		200/220V AC	HW2P-1M2*	
大型圓凸形(註) HW1P-5 型 	LED	24V AC/DC	HW1P-5Q4*	R : 紅色 G : 綠色 Y : 黃色 A : 琥珀色 S : 藍色 PW: 純白色

- 請指定按鈕顏色記號替換型號中的\*。
  - 指示燈內置 LED。
  - 其他額定使用電壓，請參閱 5 頁。
- 註：大型圓凸形指示燈專用 LED，請參閱 3、42 頁。

訂購無內置 LED 型指示燈(大型圓凸形除外)，請參閱 5 頁。

- 若使用市售燈泡，請選擇額定使用電壓為 5 ~ 30V AC/DC、1W 以下，且燈頭以及外觀形狀與內置 LED 一致的燈泡。
- 使用市售燈泡時，不屬於保固對象。請在所使用的條件下確認無問題後再使用。

外形尺寸圖 (mm)

指示燈

平頭形 螺絲端子：M3.5、端子蓋：一體型

無內置 LED 型；6、12、24V AC/DC

100/110V AC、200/220V AC、(240V AC 以下)

110V DC、380V AC 以上

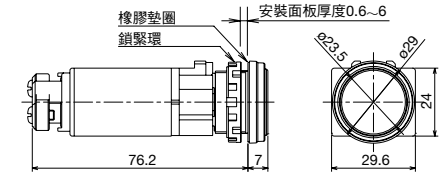
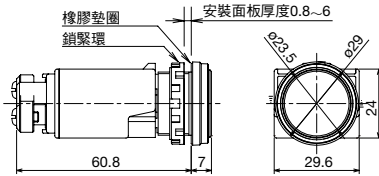
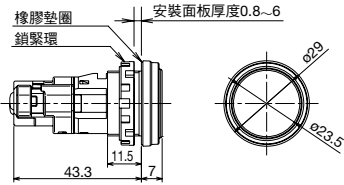

圓凸形 螺絲端子：M3.5、端子蓋：一體型

無內置 LED 型；6、12、24V AC/DC

100/110V AC、200/220V AC、(240V AC 以下)

110V DC、380V AC 以上

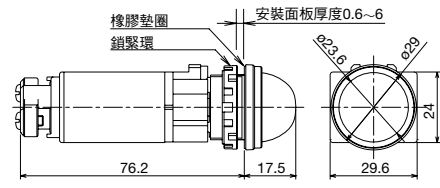
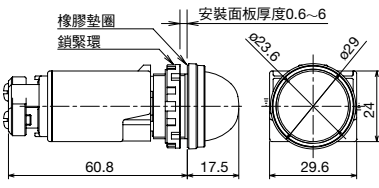
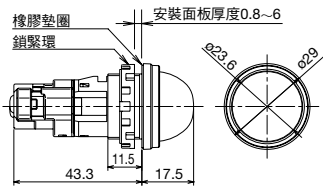

正方形平頭形 螺絲端子：M3.5、端子蓋：一體型

無內置 LED 型；6、12、24V AC/DC

100/110V AC、200/220V AC、(240V AC 以下)

110V DC、380V AC 以上

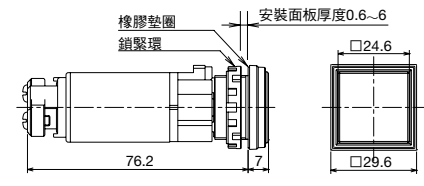
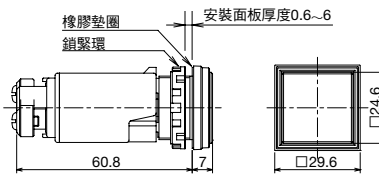
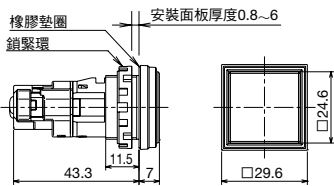

大型圓凸形 螺絲端子：M3.5、端子蓋：一體型

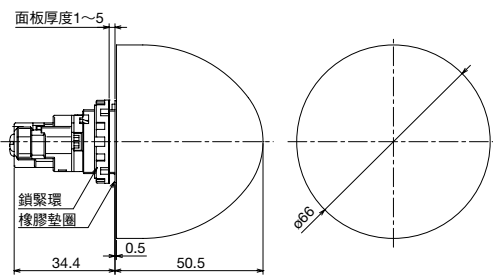

安裝孔加工圖

最小安裝中心間距

大型圓凸形除外

可密集安裝的安裝孔中心間距為上下左右的 30mm。

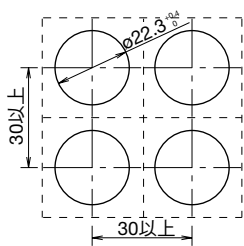

最小安裝中心間距

大型圓凸形

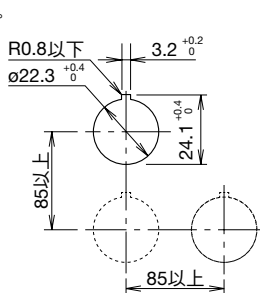

指示燈背面圖

無內置 LED 型；  
6、12、24V AC/DC 用

100/110V AC、200/220V AC、  
110V DC 用

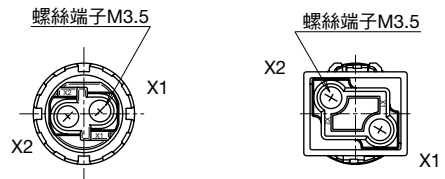





- 100/110V AC、200/220V AC、110V DC 型在上下左右中心間距為 30mm 密集安裝時，請在環境溫度為 40°C 以下使用。

- 請考慮接線的作業性後，再確定最小安裝中心間距。

- 直流變換器型的端子記號 X1 為正極，X2 為負極。
- 關於接線，請參閱 49 頁。

LED 照光

平頭形(記名式)、凸頭形(記名式)

名稱・外觀	照光類型	操作類型	額定使用電壓	接點結構	訂購型號	照光顏色記號(*)	銷售單位		
平頭形(記名式) HW1L-M1 型 HW1L-A1 型   (24V AC/DC)   變壓器型 (100/110V AC)	LED	瞬時型	24V AC/DC	1NO	HW1L-M110Q4*	R : 紅色 G : 綠色 Y : 黃色 A : 琥珀色 S : 藍色 PW: 純白色	1 個		
				1NC	HW1L-M101Q4*				
1NO-1NC	HW1L-M111Q4*								
2NO	HW1L-M120Q4*								
2NC	HW1L-M102Q4*								
2NO-2NC	HW1L-M122Q4*								
100/110V AC	1NO-1NC		HW1L-M111H2*						
	2NO		HW1L-M120H2*						
	2NC		HW1L-M102H2*						
200/220V AC	2NO-2NC	HW1L-M122H2*							
	1NO-1NC	HW1L-M111M2*							
	2NO	HW1L-M120M2*							
2NC	HW1L-M102M2*								
	2NO-2NC	HW1L-M122M2*							
	交替型	24V AC/DC	1NO	HW1L-A110Q4*	R : 紅色 G : 綠色 Y : 黃色 A : 琥珀色 S : 藍色 PW: 純白色			1 個	
1NC			HW1L-A101Q4*						
1NO-1NC			HW1L-A111Q4*						
2NO			HW1L-A120Q4*						
2NC			HW1L-A102Q4*						
2NO-2NC			HW1L-A122Q4*						
100/110V AC		1NO-1NC	HW1L-A111H2*						
		2NO	HW1L-A120H2*						
		2NC	HW1L-A102H2*						
200/220V AC	2NO-2NC	HW1L-A122H2*							
	1NO-1NC	HW1L-A111M2*							
	2NO	HW1L-A120M2*							
2NC	HW1L-A102M2*								
	2NO-2NC	HW1L-A122M2*							
	凸頭形(記名式) HW1L-M2 型 HW1L-A2 型   (24V AC/DC)   變壓器型 (100/110V AC)	LED	瞬時型	24V AC/DC		1NO	HW1L-M210Q4*		R : 紅色 G : 綠色 Y : 黃色 A : 琥珀色 S : 藍色 PW: 純白色
1NC						HW1L-M201Q4*			
1NO-1NC		HW1L-M211Q4*							
2NO		HW1L-M220Q4*							
2NC		HW1L-M202Q4*							
2NO-2NC		HW1L-M222Q4*							
100/110V AC		1NO-1NC		HW1L-M211H2*					
		2NO		HW1L-M220H2*					
		2NC		HW1L-M202H2*					
200/220V AC	2NO-2NC	HW1L-M222H2*							
	1NO-1NC	HW1L-M211M2*							
	2NO	HW1L-M220M2*							
2NC	HW1L-M202M2*								
	2NO-2NC	HW1L-M222M2*							
	交替型	24V AC/DC	1NO	HW1L-A210Q4*	R : 紅色 G : 綠色 Y : 黃色 A : 琥珀色 S : 藍色 PW: 純白色	1 個			
1NC			HW1L-A201Q4*						
1NO-1NC			HW1L-A211Q4*						
2NO			HW1L-A220Q4*						
2NC			HW1L-A202Q4*						
2NO-2NC			HW1L-A222Q4*						
100/110V AC		1NO-1NC	HW1L-A211H2*						
		2NO	HW1L-A220H2*						
		2NC	HW1L-A202H2*						
200/220V AC	2NO-2NC	HW1L-A222H2*							
	1NO-1NC	HW1L-A211M2*							
	2NO	HW1L-A220M2*							
2NC	HW1L-A202M2*								
	2NO-2NC	HW1L-A222M2*							

- 請指定照光顏色記號替換型號中的\*。
- 照光按鈕開關內置 LED。
- 訂購 6V AC/DC、12V AC/DC、110V DC 型等上表以外的額定使用電壓，請參閱 5 頁。
- 上表以外的接點結構及鍍金銀接點，請參閱 5 頁。
- 額定使用電壓為 24V AC/DC 以下且接點結構為 2 接點型或 4 接點型的元件附帶一個虛設接點塊。
- 開關背面圖，請參閱 19 頁。

訂購無內置 LED 型照光按鈕開關，請參閱 5 頁。

- 若使用市售燈泡，請選擇額定使用電壓為 5 ~ 30V AC/DC、1W 以下，且燈頭以及外觀形狀與內置 LED 一致的燈泡。
- 使用市售燈泡時，不屬於保固對象。請在所使用的條件下確認無問題後再使用。

LED 照光

全護圈型凸頭形(記名式)

名稱·外觀	照光類型	操作類型	額定使用電壓	接點結構	訂購型號	照光顏色記號(*)	銷售單位
全護圈型凸頭形(記名式) HW1L-MF2 型 HW1L-AF2 型   (24V AC/DC)   變壓器型 (100/110V AC)	LED	瞬時型	24V AC/DC	1NO	HW1L-MF210Q4*	R : 紅色 G : 綠色 Y : 黃色 A : 琥珀色 S : 藍色 PW: 純白色	1 個
				1NC	HW1L-MF201Q4*		
1NO-1NC	HW1L-MF211Q4*						
2NO	HW1L-MF220Q4*						
2NC	HW1L-MF202Q4*						
2NO-2NC	HW1L-MF222Q4*						
100/110V AC	1NO-1NC		HW1L-MF211H2*				
	2NO		HW1L-MF220H2*				
	2NC		HW1L-MF202H2*				
	2NO-2NC		HW1L-MF222H2*				
	200/220V AC		1NO-1NC	HW1L-MF211M2*			
			2NO	HW1L-MF220M2*			
2NC		HW1L-MF202M2*					
2NO-2NC		HW1L-MF222M2*					
交替型		24V AC/DC	1NO	HW1L-AF210Q4*	R : 紅色 G : 綠色 Y : 黃色 A : 琥珀色 S : 藍色 PW: 純白色	1 個	
			1NC	HW1L-AF201Q4*			
	1NO-1NC		HW1L-AF211Q4*				
	2NO		HW1L-AF220Q4*				
	2NC		HW1L-AF202Q4*				
	2NO-2NC		HW1L-AF222Q4*				
	100/110V AC	1NO-1NC	HW1L-AF211H2*				
		2NO	HW1L-AF220H2*				
		2NC	HW1L-AF202H2*				
		2NO-2NC	HW1L-AF222H2*				
		200/220V AC	1NO-1NC	HW1L-AF211M2*			
			2NO	HW1L-AF220M2*			
2NC	HW1L-AF202M2*						
2NO-2NC	HW1L-AF222M2*						





- 請指定照光顏色記號替換型號中的\*。
- 照光按鈕開關內置 LED。
- 訂購 6V AC/DC、12V AC/DC、110V DC 型等上表以外的額定使用電壓，請參閱 5 頁。
- 上表以外的接點結構及鍍金銀接點，請參閱 5 頁。
- 額定使用電壓為 24V AC/DC 以下且接點結構為 2 接點型或 4 接點型的元件附帶一個虛設接點塊。
- 開關背面圖，請參閱 19 頁。

訂購無內置 LED 型照光按鈕開關，請參閱 5 頁。

- 若使用市售燈泡，請選擇額定使用電壓為 5 ~ 30V AC/DC、1W 以下，且燈頭以及外觀形狀與內置 LED 一致的燈泡。
- 使用市售燈泡時，不屬於保固對象。請在所使用的條件下確認無問題後再使用。

LED 照光

正方形平頭形 (記名式)、正方形固定框圓形平頭形 (記名式)

名稱・外觀	照光類型	操作類型	額定使用電壓	接點結構	訂購型號	照光顏色記號(*)	銷售單位	
正方形平頭形 (記名式) HW2L-M1 型 HW2L-A1 型  (24V AC/DC)  變壓器型 (100/110V AC)	LED	瞬時型	24V AC/DC	1NO	HW2L-M110Q4*	R : 紅色 G : 綠色 Y : 黃色 A : 琥珀色 S : 藍色 PW : 純白色	1 個	
				1NC	HW2L-M101Q4*			
1NO-1NC	HW2L-M111Q4*							
2NO	HW2L-M120Q4*							
2NC	HW2L-M102Q4*							
2NO-2NC	HW2L-M122Q4*							
100/110V AC	1NO-1NC		HW2L-M111H2*					
	2NO		HW2L-M120H2*					
	2NC		HW2L-M102H2*					
200/220V AC	2NO-2NC	HW2L-M122H2*						
	1NO-1NC	HW2L-M111M2*						
	2NO	HW2L-M120M2*						
2NC	HW2L-M102M2*							
2NO-2NC	HW2L-M122M2*	R : 紅色 G : 綠色 Y : 黃色 A : 琥珀色 S : 藍色 PW : 純白色	1 個					
	24V AC/DC			1NO	HW2L-A110Q4*			
				1NC	HW2L-A101Q4*			
1NO-1NC				HW2L-A111Q4*				
100/110V AC	2NO			HW2L-A120Q4*				
	2NC			HW2L-A102Q4*				
	2NO-2NC			HW2L-A122Q4*				
200/220V AC	1NO-1NC			HW2L-A111H2*				
	2NO			HW2L-A120H2*				
	2NC	HW2L-A102H2*						
2NO-2NC	HW2L-A122H2*							
2NO-2NC	HW2L-A122M2*	R : 紅色 G : 綠色 Y : 黃色 A : 琥珀色 S : 藍色 PW : 純白色		1 個				
	24V AC/DC				1NO	HW2L-A110Q4*		
					1NC	HW2L-A101Q4*		
1NO-1NC					HW2L-A111Q4*			
100/110V AC	2NO				HW2L-A120Q4*			
	2NC				HW2L-A102Q4*			
	2NO-2NC				HW2L-A122Q4*			
200/220V AC	1NO-1NC		HW2L-A111H2*					
	2NO		HW2L-A120M2*					
	2NC	HW2L-A102M2*						
2NO-2NC	HW2L-A122M2*							
正方形固定框圓形平頭形 (記名式) HW3L-M1 型 HW3L-A1 型  (24V AC/DC)  變壓器型 (100/110V AC)	LED	瞬時型	24V AC/DC		1NO	HW3L-M110Q4*	R : 紅色 G : 綠色 Y : 黃色 A : 琥珀色 S : 藍色 PW : 純白色	1 個
					1NC	HW3L-M101Q4*		
1NO-1NC	HW3L-M111Q4*							
2NO	HW3L-M120Q4*							
2NC	HW3L-M102Q4*							
2NO-2NC	HW3L-M122Q4*							
100/110V AC	1NO-1NC		HW3L-M111H2*					
	2NO		HW3L-M120H2*					
	2NC		HW3L-M102H2*					
200/220V AC	2NO-2NC	HW3L-M122H2*						
	1NO-1NC	HW3L-M111M2*						
	2NO	HW3L-M120M2*						
2NC	HW3L-M102M2*							
2NO-2NC	HW3L-M122M2*	R : 紅色 G : 綠色 Y : 黃色 A : 琥珀色 S : 藍色 PW : 純白色	1 個					
	24V AC/DC			1NO	HW3L-A110Q4*			
				1NC	HW3L-A101Q4*			
1NO-1NC				HW3L-A111Q4*				
100/110V AC	2NO			HW3L-A120Q4*				
	2NC			HW3L-A102Q4*				
	2NO-2NC			HW3L-A122Q4*				
200/220V AC	1NO-1NC			HW3L-A111H2*				
	2NO			HW3L-A120H2*				
	2NC	HW3L-A102H2*						
2NO-2NC	HW3L-A122H2*							
2NO-2NC	HW3L-A122M2*	R : 紅色 G : 綠色 Y : 黃色 A : 琥珀色 S : 藍色 PW : 純白色		1 個				
	24V AC/DC				1NO	HW3L-A110Q4*		
					1NC	HW3L-A101Q4*		
1NO-1NC					HW3L-A111Q4*			
100/110V AC	2NO				HW3L-A120Q4*			
	2NC				HW3L-A102Q4*			
	2NO-2NC				HW3L-A122Q4*			
200/220V AC	1NO-1NC		HW3L-A111H2*					
	2NO		HW3L-A120M2*					
	2NC	HW3L-A102M2*						
2NO-2NC	HW3L-A122M2*							





- 請指定照光顏色記號替換型號中的\*。
- 照光按鈕開關內置 LED。
- 訂購 6V AC/DC、12V AC/DC、110V DC 型等上表以外的額定使用電壓，請參閱 5 頁。
- 上表以外的接點結構及鍍金銀接點，請參閱 5 頁。
- 額定使用電壓為 24V AC/DC 以下且接點結構為 2 接點型或 4 接點型的元件附帶一個虛設接點塊。
- 開關背面圖，請參閱 19 頁。

訂購無內置 LED 型照光按鈕開關，請參閱 5 頁。

- 若使用市售燈泡，請選擇額定使用電壓為 5 ~ 30V AC/DC、1W 以下，且燈頭以及外觀形狀與內置 LED 一致的燈泡。
- 使用市售燈泡時，不屬於保固對象。請在所使用的條件下確認無問題後再使用。

LED 照光

ø29mm 蘑菇頭形(記名式)、正方形固定框 ø29mm 蘑菇頭形(記名式)

名稱·外觀	照光類型	操作類型	額定使用電壓	接點結構	訂購型號	照光顏色記號(*)	銷售單位		
ø29mm 蘑菇頭形 (記名式) HW1L-M3 型 HW1L-A3 型   (24V AC/DC)   變壓器型 (100/110V AC)	LED	瞬時型	24V AC/DC	1NO	HW1L-M310Q4*	R : 紅色 G : 綠色 Y : 黃色 A : 琥珀色 S : 藍色 PW : 純白色	1 個		
				1NC	HW1L-M301Q4*				
				1NO-1NC	HW1L-M311Q4*				
				2NO	HW1L-M320Q4*				
				2NC	HW1L-M302Q4*				
				2NO-2NC	HW1L-M322Q4*				
			100/110V AC	1NO-1NC	HW1L-M311H2*				
				2NO	HW1L-M320H2*				
				2NC	HW1L-M302H2*				
				2NO-2NC	HW1L-M322H2*				
				200/220V AC	1NO-1NC			HW1L-M311M2*	
					2NO			HW1L-M320M2*	
		2NC	HW1L-M302M2*						
		2NO-2NC	HW1L-M322M2*						
		交替型	24V AC/DC		1NO	HW1L-A310Q4*		R : 紅色 G : 綠色 Y : 黃色 A : 琥珀色 S : 藍色 PW : 純白色	1 個
					1NC	HW1L-A301Q4*			
				1NO-1NC	HW1L-A311Q4*				
				2NO	HW1L-A320Q4*				
				2NC	HW1L-A302Q4*				
				2NO-2NC	HW1L-A322Q4*				
			100/110V AC	1NO-1NC	HW1L-A311H2*				
				2NO	HW1L-A320H2*				
				2NC	HW1L-A302H2*				
				2NO-2NC	HW1L-A322H2*				
200/220V AC	1NO-1NC			HW1L-A311M2*					
	2NO			HW1L-A320M2*					
	2NC	HW1L-A302M2*							
	2NO-2NC	HW1L-A322M2*							
	正方形固定框 ø29mm 蘑菇頭形 (記名式) HW3L-M3 型 HW3L-A3 型   (24V AC/DC)   變壓器型 (100/110V AC)	LED	瞬時型	24V AC/DC	1NO	HW3L-M310Q4*	R : 紅色 G : 綠色 Y : 黃色 A : 琥珀色 S : 藍色 PW : 純白色	1 個	
					1NC	HW3L-M301Q4*			
1NO-1NC					HW3L-M311Q4*				
2NO					HW3L-M320Q4*				
2NC					HW3L-M302Q4*				
2NO-2NC					HW3L-M322Q4*				
100/110V AC				1NO-1NC	HW3L-M311H2*				
				2NO	HW3L-M320H2*				
				2NC	HW3L-M302H2*				
				2NO-2NC	HW3L-M322H2*				
				200/220V AC	1NO-1NC	HW3L-M311M2*			
					2NO	HW3L-M320M2*			
2NC	HW3L-M302M2*								
2NO-2NC	HW3L-M322M2*								
交替型	24V AC/DC		1NO		HW3L-A310Q4*	R : 紅色 G : 綠色 Y : 黃色 A : 琥珀色 S : 藍色 PW : 純白色	1 個		
			1NC		HW3L-A301Q4*				
			1NO-1NC	HW3L-A311Q4*					
			2NO	HW3L-A320Q4*					
			2NC	HW3L-A302Q4*					
			2NO-2NC	HW3L-A322Q4*					
	100/110V AC		1NO-1NC	HW3L-A311H2*					
			2NO	HW3L-A320H2*					
			2NC	HW3L-A302H2*					
			2NO-2NC	HW3L-A322H2*					
		200/220V AC	1NO-1NC	HW3L-A311M2*					
			2NO	HW3L-A320M2*					
2NC	HW3L-A302M2*								
2NO-2NC	HW3L-A322M2*								

- 請指定照光顏色記號替換型號中的\*。
- 照光按鈕開關內置 LED。
- 訂購 6V AC/DC、12V AC/DC、110V DC 型等上表以外的額定使用電壓，請參閱 5 頁。
- 上表以外的接點結構及鍍金銀接點，請參閱 5 頁。
- 額定使用電壓為 24V AC/DC 以下且接點結構為 2 接點型或 4 接點型的元件附帶一個虛設接點塊。
- 開關背面圖，請參閱 19 頁。

訂購無內置 LED 型照光按鈕開關，請參閱 5 頁。

- 若使用市售燈泡，請選擇額定使用電壓為 5 ~ 30V AC/DC、1W 以下，且燈頭以及外觀形狀與內置 LED 一致的燈泡。
- 使用市售燈泡時，不屬於保固對象。請在所使用的條件下確認無問題後再使用。



## LED 照光

## ø40mm 大蘑菇頭形(記名式)

名稱・外觀	照光類型	操作類型	額定使用電壓	接點結構	訂購型號	照光顏色記號(*)	銷售單位		
ø40mm 大蘑菇頭形 (記名式) HW1L-M4 型 HW1L-A4 型   (24V AC/DC)   變壓器型 (100/110V AC)	LED	瞬時型	24V AC/DC	1NO	HW1L-M410Q4*	R : 紅色 G : 綠色 Y : 黃色 A : 琥珀色 S : 藍色 PW: 純白色	1 個		
				1NC	HW1L-M401Q4*				
1NO-1NC				HW1L-M411Q4*					
2NO				HW1L-M420Q4*					
2NC				HW1L-M402Q4*					
2NO-2NC				HW1L-M422Q4*					
100/110V AC			1NO-1NC	HW1L-M411H2*					
			2NO	HW1L-M420H2*					
			2NC	HW1L-M402H2*					
200/220V AC		1NO-1NC	HW1L-M411M2*						
		2NO	HW1L-M420M2*						
		2NC	HW1L-M402M2*						
瞬時型		24V AC/DC	24V AC/DC	1NO	HW1L-A410Q4*	R : 紅色 G : 綠色 Y : 黃色 A : 琥珀色 S : 藍色 PW: 純白色		1 個	
				1NC	HW1L-A401Q4*				
	1NO-1NC			HW1L-A411Q4*					
	2NO			HW1L-A420Q4*					
	2NC			HW1L-A402Q4*					
	2NO-2NC			HW1L-A422Q4*					
	100/110V AC	1NO-1NC	HW1L-A411H2*						
		2NO	HW1L-A420H2*						
		2NC	HW1L-A402H2*						
	200/220V AC	1NO-1NC	HW1L-A411M2*						
		2NO	HW1L-A420M2*						
		2NC	HW1L-A402M2*						
	瞬時型	200/220V AC	200/220V AC	2NO-2NC	HW1L-A422M2*		2NO-2NC		HW1L-A422M2*

- 請指定照光顏色記號替換型號中的\*。
- 照光按鈕開關內置 LED。
- 訂購 6V AC/DC、12V AC/DC、110V DC 型等上表以外的額定使用電壓，請參閱 5 頁。
- 上表以外的接點結構及鍍金銀接點，請參閱 5 頁。
- 額定使用電壓為 24V AC/DC 以下且接點結構為 2 接點型或 4 接點型的元件附帶一個虛設接點塊。
- 開關背面圖，請參閱 19 頁。

訂購無內置 LED 型照光按鈕開關，請參閱 5 頁。

- 若使用市售燈泡，請選擇額定使用電壓為 5 ~ 30V AC/DC、1W 以下，且燈頭以及外觀形狀與內置 LED 一致的燈泡。
- 使用市售燈泡時，不屬於保固對象。請在所使用的條件下確認無問題後再使用。

外形尺寸圖(mm)

□照光按鈕開關(瞬時型、交替型共通)

平頭形

螺絲端子：M3.5、端子蓋：一體型

無內置 LED 型；6、12、24V AC/DC

100/110V AC、200/220V AC(240V AC 以下)

110V DC、380V AC 以上

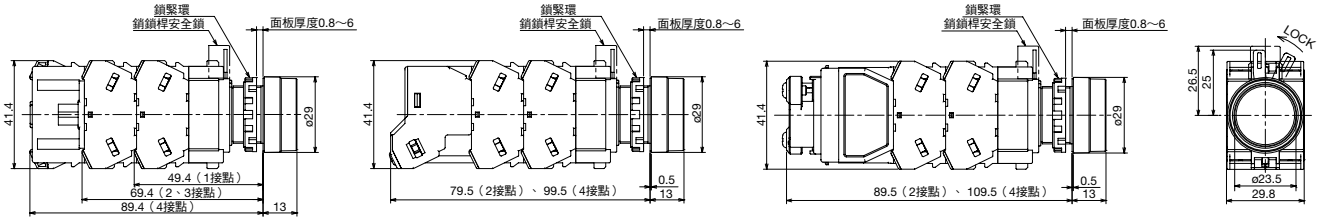

凸頭形

螺絲端子：M3.5、端子蓋：一體型

無內置 LED 型；6、12、24V AC/DC

100/110V AC、200/220V AC(240V AC 以下)

110V DC、380V AC 以上

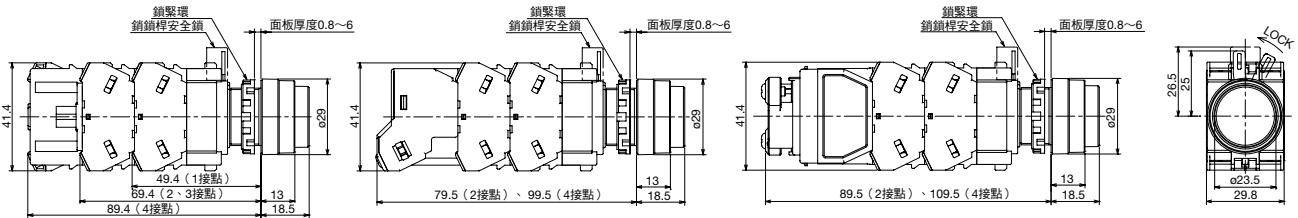

全護圈型凸頭形

螺絲端子：M3.5、端子蓋：一體型

無內置 LED 型；6、12、24V AC/DC

100/110V AC、200/220V AC(240V AC 以下)

110V DC、380V AC 以上

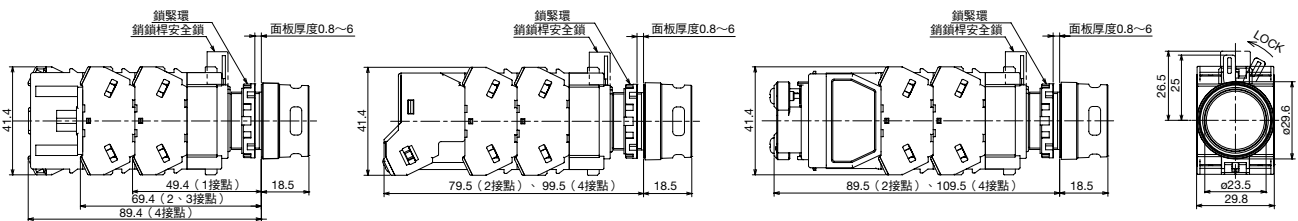

正方形平頭形

螺絲端子：M3.5、端子蓋：一體型

無內置 LED 型；6、12、24V AC/DC

100/110V AC、200/220V AC(240V AC 以下)

110V DC、380V AC 以上

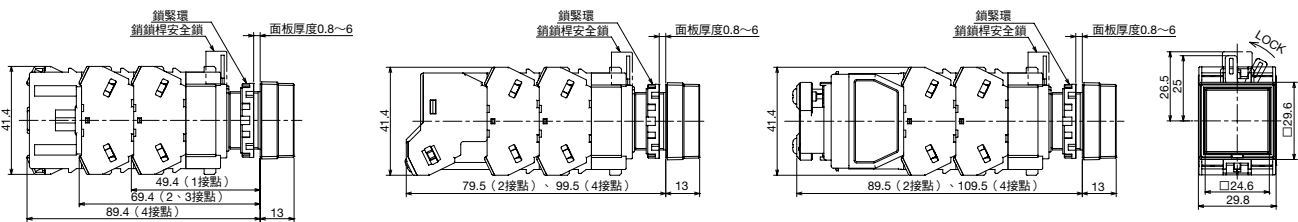

正方形固定框圓形平頭形

螺絲端子：M3.5、端子蓋：一體型

無內置 LED 型；6、12、24V AC/DC

100/110V AC、200/220V AC(240V AC 以下)

110V DC、380V AC 以上

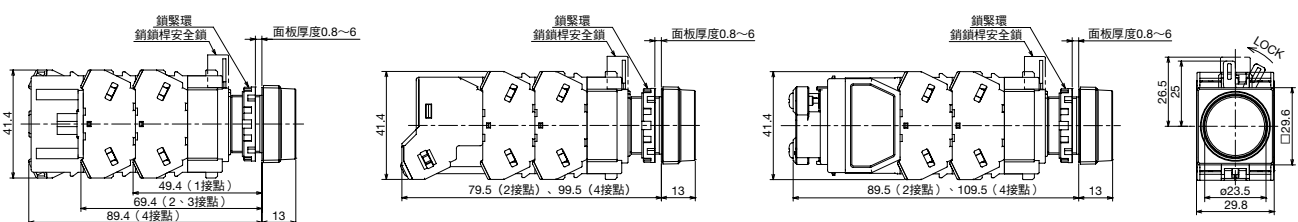

外形尺寸圖(mm)

□照光按鈕開關(瞬時型、交替型共通)

ø29mm 蘑菇頭形

螺絲端子：M3.5、端子蓋：一體型

無內置 LED 型；6、12、24V AC/DC

100/110V AC、200/220V AC(240V AC 以下)

110V DC、380V AC 以上

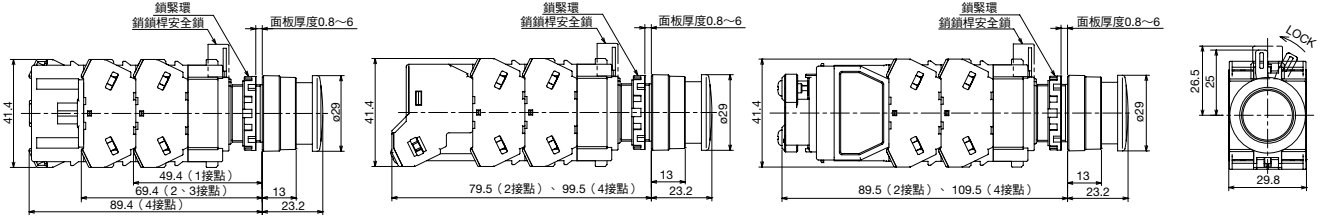

正方形固定框 ø29mm 蘑菇頭形

螺絲端子：M3.5、端子蓋：一體型

無內置 LED 型；6、12、24V AC/DC

100/110V AC、200/220V AC(240V AC 以下)

110V DC、380V AC 以上

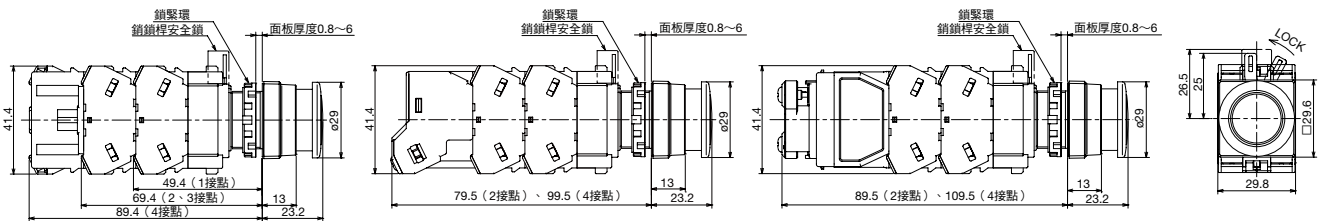

ø40mm 大蘑菇頭形

螺絲端子：M3.5、端子蓋：一體型

無內置 LED 型；6、12、24V AC/DC

100/110V AC、200/220V AC(240V AC 以下)

110V DC、380V AC 以上

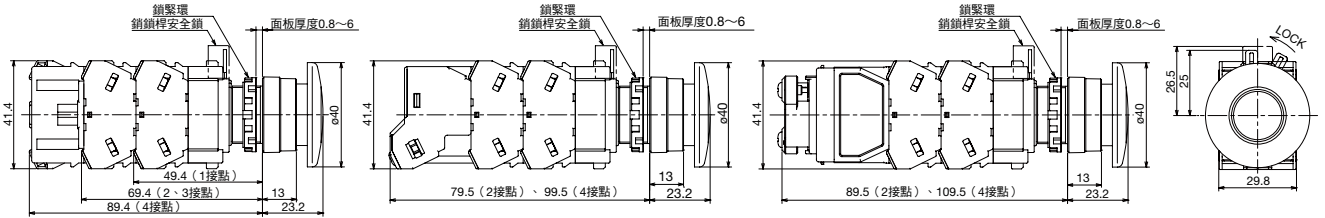

□開關背面圖(照光開關共通)

無內置 LED 型；6、12、24V AC/DC

100/110V AC、200/220V AC (240V AC 以下)

110V DC、380V AC 以上

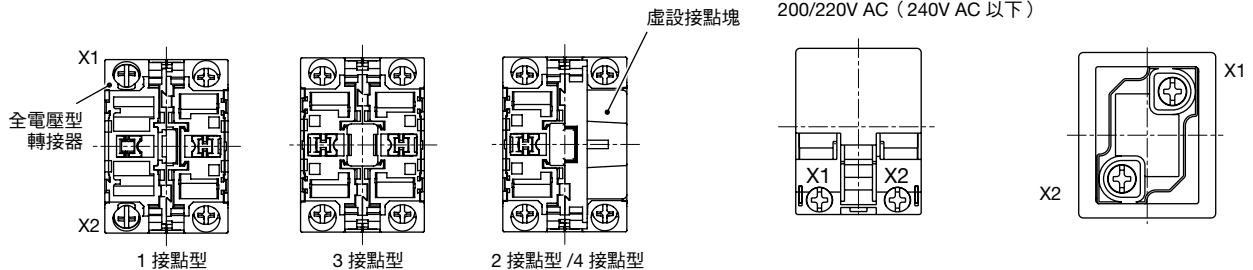

• 直流變換器型的端子記號 X1 為正極，X2 為負極。

• 關於接線，請參閱 49 頁。

## 雙按鈕開關(無指示燈)

請指定<sup>2</sup>按鈕顏色以及<sup>3</sup>按鈕標誌的指定記號替換型號中的<sup>2</sup>、<sup>3</sup>。

銷售單位：1 個

外觀	HW7D 型						
操作類型	按鈕形狀	接點配置		訂購型號	指定記號		
		上端按鈕	下端按鈕		<sup>2</sup> 按鈕顏色	<sup>3</sup> 按鈕標誌	
瞬時型	平頭形 - 平頭形	1NO	1NC	HW7D-B111001 <sup>2</sup> <sup>3</sup>	GR (上端：綠色 / 下端：紅色) WB (上端：白色 / 下端：黑色)	無指定：無標誌 1：I & ON(上端) / O & OFF(下端)	
		1NO	1NO	HW7D-B111010 <sup>2</sup> <sup>3</sup>			
		1NO-1NC	1NO-1NC	HW7D-B111111 <sup>2</sup> <sup>3</sup>			
		2NO	2NC	HW7D-B112002 <sup>2</sup> <sup>3</sup>			
	平頭形 - 凸頭形	1NO	1NC	HW7D-B121001 <sup>2</sup> <sup>3</sup>			
		1NO	1NO	HW7D-B121010 <sup>2</sup> <sup>3</sup>			
互鎖型 (註)	平頭形 - 平頭形	1NO	1NC	HW7D-B211001 <sup>2</sup> <sup>3</sup>			
		1NO	1NO	HW7D-B211010 <sup>2</sup> <sup>3</sup>			
		1NO-1NC	1NO-1NC	HW7D-B211111 <sup>2</sup> <sup>3</sup>			
		2NO	2NC	HW7D-B212002 <sup>2</sup> <sup>3</sup>			
	平頭形 - 凸頭形	1NO	1NC	HW7D-B221001 <sup>2</sup> <sup>3</sup>			
		1NO	1NO	HW7D-B221010 <sup>2</sup> <sup>3</sup>			
		1NO-1NC	1NO-1NC	HW7D-B221111 <sup>2</sup> <sup>3</sup>			
		2NO	2NC	HW7D-B222002 <sup>2</sup> <sup>3</sup>			

• 上端 / 下端按鈕的接點安裝位置請參閱 23 頁。

註：互鎖型動作，上下端分別為瞬時動作，按壓其中一端按鈕後則不能操作另一端的按鈕。請勿同時按壓上下端按鈕，否則可能會導致故障。

## LED 照光

## 雙按鈕開關(指示燈型)

請指定① LED 照光色②按鈕顏色以及③按鈕標誌的指定記號替換型號中的①、②、③。

銷售單位：1 個

操作類型	按鈕形狀	額定使用電壓	接點配置		訂購型號	指定記號		
			上端按鈕	下端按鈕		①內置 LED 照光色	②按鈕顏色	③按鈕標誌
瞬時型	平頭形 - 平頭形	24V AC/DC	1NO	1NC	HW7D-L111001Q4 ①②③	G : 綠色 PW: 純白色	GR(上端:綠色/ 下端:紅色) WB(上端:白色/ 下端:黑色)	無指定:無標誌 1: I & ON(上端)/ O & OFF(下端)
			1NO	1NO	HW7D-L111010Q4 ①②③			
			1NO-1NC	1NO-1NC	HW7D-L111111Q4 ①②③			
			2NO	2NC	HW7D-L112002Q4 ①②③			
	平頭形 - 凸頭形	24V AC/DC	1NO	1NC	HW7D-L121001Q4 ①②③			
			1NO	1NO	HW7D-L121010Q4 ①②③			
			1NO-1NC	1NO-1NC	HW7D-L121111Q4 ①②③			
			2NO	2NC	HW7D-L122002Q4 ①②③			
互鎖型 (註)	平頭形 - 平頭形	24V AC/DC	1NO	1NC	HW7D-L211001Q4 ①②③			
			1NO	1NO	HW7D-L211010Q4 ①②③			
			1NO-1NC	1NO-1NC	HW7D-L211111Q4 ①②③			
			2NO	2NC	HW7D-L212002Q4 ①②③			
	平頭形 - 凸頭形	24V AC/DC	1NO	1NC	HW7D-L221001Q4 ①②③			
			1NO	1NO	HW7D-L221010Q4 ①②③			
			1NO-1NC	1NO-1NC	HW7D-L221111Q4 ①②③			
			2NO	2NC	HW7D-L222002Q4 ①②③			

- 燈罩顏色僅 W(乳白色)。
  - 訂購 100/110V AC、200/220V AC 型等上表以外的額定使用電壓，請參閱 6 頁。
  - 訂購鍍金銀接點，請參閱 6 頁。
  - 額定使用電壓為 24V AC/DC 以下且接點結構為 2 接點型或 4 接點型的元件附帶一個虛設接點塊。
  - 上端/下端按鈕的接點安裝位置請參閱 23 頁。
- 註：互鎖型動作，上下端分別為瞬時動作，按壓其中一端按鈕後則不能操作另一端的按鈕。  
請勿同時按壓上下端按鈕，否則可能會導致故障。

訂購無內置 LED 型的指示燈型雙按鈕開關，請參閱 6 頁。

- 若使用市售燈泡，請選擇額定使用電壓為 5 ~ 30V AC/DC、1W 以下，且燈頭以及外觀形狀與內置 LED 一致的燈泡。
- 使用市售燈泡時，不屬於保固對象。請在所使用的條件下確認無問題後再使用。

外形尺寸圖(mm)

雙按鈕開關

無指示燈 螺絲端子：M3.5、端子蓋：一體型

- 平頭形 - 平頭形

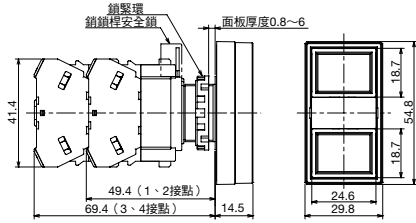

- 平頭形 - 凸頭形

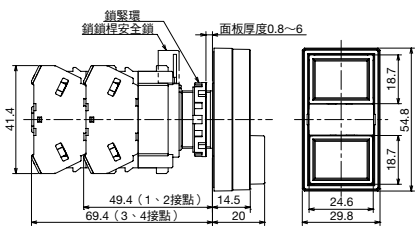

- 平頭形 - 凸頭形(附按鈕標誌)

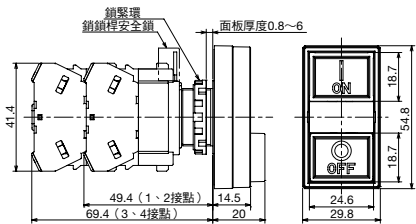

指示燈型 螺絲端子：M3.5、端子蓋：一體型

- 平頭形 - 平頭形(24V AC/DC)

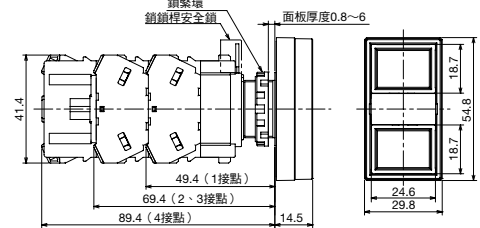

- 平頭形 - 平頭形(240V AC 以下)

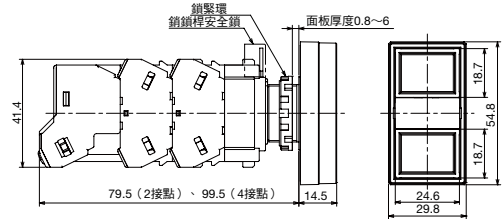

- 平頭形 - 平頭形(380V AC 以上)

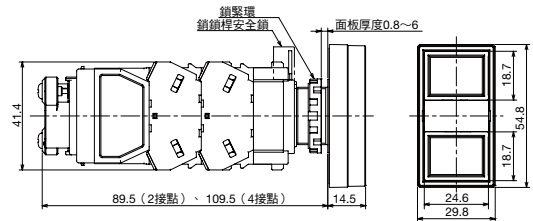

開關背面圖

- 無指示燈

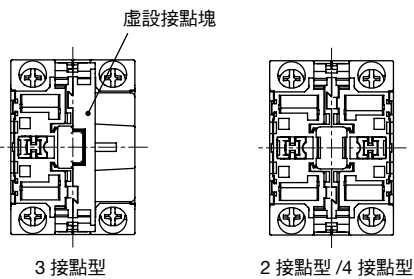

- 指示燈型

無內置 LED 型；6、12、24V AC/DC

100/110V AC、200/220V AC  
(240V AC 以下)

380V AC 以上

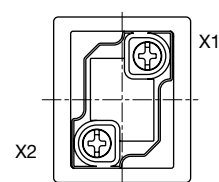
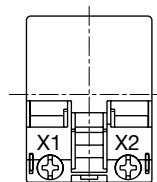
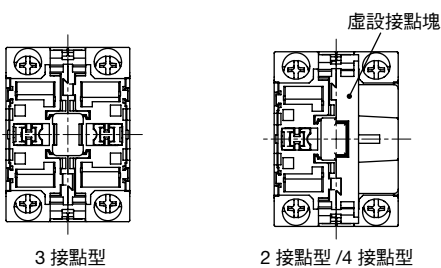

- 關於接線，請參閱 48 ~ 49 頁。
- 虛設接點塊的安裝位置依據上端/下端按鈕的接點結構而異。

□接點結構表

接點結構			接點塊		上端按鈕		下端按鈕	
上端按鈕	下端按鈕	指定記號	安裝位置	接點	標準	按壓	標準	按壓
1NO	1NO	1010	①	NO		●		
			②	NO				●
1NO	1NC	1001	①	NO		●		
			②	NC			●	
2NO	2NC	2002	①	NO		●		
			②	NC			●	
			③	NO		●		
			④	NC			●	
1NO-1NC	1NO-1NC	1111	①	NO		●		
			②	NO				●
			③	NC	●			
			④	NC			●	

• 上端按鈕控制接點①和③的動作，下端按鈕控制接點②和④的動作。

接點塊		上端按鈕		下端按鈕	
安裝位置	接點	標準	按壓	標準	按壓
①	NO		●		
②	NO				●
③	NC	●			
④	NC			●	

← 按鈕位置  
← 按鈕操作

□接點塊安裝位置

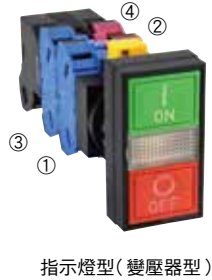

□型號範例

HW7D-B121111GR

└─ 接點結構的指定記號

選擇開關(標準旋鈕型)

銷售單位：1 個

外觀 操作位置角度・位置數	標準旋鈕型 HW1S 型		動作位置			各位置停止 (90°) 1 2 (手動)	從右復歸 (60°) 1 2 (右→左、自動復歸)	-	-
	接點結構	接點塊 安裝位置 接點	1	2					
90°   2 位置 / 60°   2 位置	1NO (10)	① NO		●		HW1S-2T10	HW1S-21T10	/	/
		② -	虛設接點塊						
	1NO-1NC (11)	① NO		●		HW1S-2T11	HW1S-21T11		
		② NC	●						
	2NO (20)	① NO		●		HW1S-2T20	HW1S-21T20		
		② NO		●					
	2NO-2NC (22)	① NO		●		HW1S-2T22	HW1S-21T22		
		② NC	●						
③ NO			●						
④ NC		●							
45°   3 位置	2NO (20)	① NO	●			HW1S-3T20	HW1S-31T20	HW1S-32T20	HW1S-33T20
		② NO			●				
	2NC (02)	① NC			●	HW1S-3T02	HW1S-31T02	HW1S-32T02	HW1S-33T02
		② NC	●						
	2NO-2NC (22N1)	① NO		●		HW1S-3T22N1	HW1S-31T22N1	HW1S-32T22N1	HW1S-33T22N1
		② NO			●				
		③ NC	●						
		④ NC		●					
	4NO (40)	① NO		●		HW1S-3T40	HW1S-31T40	HW1S-32T40	HW1S-33T40
		② NO			●				
		③ NO	●						
		④ NO			●				
	4NC (04)	① NC			●	HW1S-3T04	HW1S-31T04	HW1S-32T04	HW1S-33T04
		② NC	●						
		③ NC		●					
		④ NC			●				
	2NO-1NC (21N1) ★★	① NO		●		HW1S-3JT21N1	-	-	-
		② NO			●				
		③ NC	●						
		④ -	虛設接點塊						

- 旋鈕顏色：黑色、方向指示器：白色
- 帶★標誌的機種，接點可使用的額定電流(負載開閉電流值)減半。額定絕緣電壓以及額定通電電流相同。
- 帶☆標誌的機種，在切換操作位置時，接點可能會出現相互重疊。
- 訂購上表以外的接點結構以及回路記號，請參閱 32 ~ 34 頁。
- 接點結構為 1 接點型或 3 接點型的元件附帶一個虛設接點塊。
- 操作旋鈕時，請務必將旋鈕確實地旋轉至各操作位置。

□ 接點塊安裝位置





鑰匙選擇開關(彈子鎖型)

名稱・外觀	操作位置角度 位置數	接點結構	接點塊		動作位置			凸輪指定記號	各位置停止 1 2 (手動)	銷售單位
			安裝位置	接點	1	2				
 彈子鎖型 HW1K 型  (僅限NC接點)	90° 2 位置	1NC (01)	①	NC	●			—	HW1K-2PA01	1 個
			②	—	虛設接點塊					
		1NO-1NC (11)	①	NO		●		—	HW1K-2PA11	1 個
			②	NC	●					
		2NC (02)	①	NC	●			—	HW1K-2PA02	1 個
			②	NC	●					
		2NO-1NC (21)	①	NO		●		—	HW1K-2PA21	1 個
			②	NO		●				
			③	NC	●					
			④	—	虛設接點塊					
		3NC (03)	①	NC	●			—	HW1K-2PA03	1 個
			②	NC	●					
			③	NC	●					
			④	—	虛設接點塊					
		2NO-2NC (22)	①	NO		●		—	HW1K-2PA22	1 個
			②	NC	●					
			③	NO		●				
			④	NC	●					

- 附帶 2 支鑰匙。
- 鑰匙號碼除標準鑰匙(500)以外, 另有 15 種號碼。指定方法如下。
- 另可以製作彈簧復歸型。指定方法如下。
- 另可以製作在各位置插拔鑰匙的機種。指定方法如下。

接點塊安裝位置







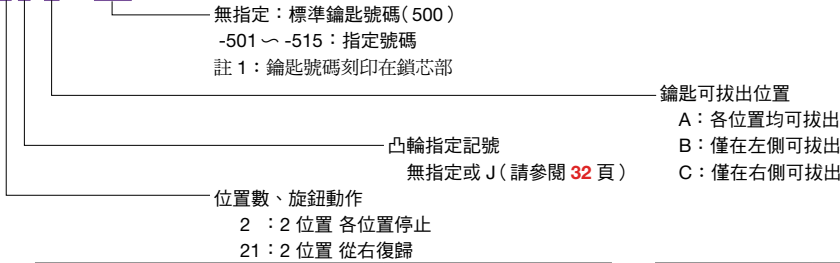

指定方法

型號範例: HW1K-2 JPA01-501



各位置停止 (90°-2位置)		彈簧復歸 (60°-2位置)	
 (手動) 凸輪無指定	 (手動) 凸輪指定記號: J	 從右復歸 (右→左、自動復歸) 凸輪無指定	

鑰匙可拔出位置		
 A 各位置	 B 僅左側	 C 僅右側
凸輪無指定		

鑰匙可拔出位置		
 A 各位置	 B 僅左側	 C 僅右側
凸輪指定記號: J		

- ①、②為鑰匙可拔出位置。●、●為鑰匙不可拔出位置。
- 註 2: 鑰匙在復歸位置不能拔出。

- 訂購上表以外的接點結構以及回路記號, 請參閱 32 ~ 34 頁。
- 接點結構為 1 接點型或 3 接點型的元件附帶一個虛設接點塊。
- 訂購鍍金銀接點, 請參閱 7 頁。
- 操作鑰匙時, 請務必將鑰匙確實地旋轉至各操作位置。

## 鑰匙選擇開關(彈子鎖型)

名稱·外觀	操作位置角度 位置數	接點結構	接點塊		動作位置			凸輪 指定記號	各位置停止 1 0 2 (手動)	銷售單位	
			安裝位置	接點	1	0	2				
 彈子鎖型 HW1K 型	45° 3 位置	2NC (02)	①	NC	■	■		—	HW1K-3PA02	1 個	
			②	NC	■						
		2NO-2NC (22N1)	①	NO	●				—	HW1K-3PA22N1	1 個
			②	NO			●				
			③	NC		■	■				
			④	NC	■	■					
		4NC (04)	①	NC		■	■		—	HW1K-3PA04	1 個
			②	NC		■	■				
			③	NC		■	■				
			④	NC	■	■					
		2NO-1NC (21N1) ★☆	①	NO	●				J	HW1K-3JPA21N1	1 個
			②	NO			●				
			③	NC		●					
			④	—	虛設接點塊						
		4NC (04) ★	①	NC			●		S	HW1K-3SPA04	1 個
			②	NC	●						
③	NC				●						
④	NC		●		●						

➡ (僅限NC接點)

- 帶★標誌的機種，接點可使用的額定電流(負載開閉電流值)減半。額定絕緣電壓以及額定通電電流相同。
- 帶☆標誌的機種，在切換操作位置時，接點可能會出現相互重疊。
- 接點塊的安裝位置，請參閱右圖接點塊安裝位置。
- 附帶 2 支鑰匙。
- 鑰匙號碼除標準鑰匙(500)以外，另有 15 種號碼。指定方法如下。
- 另可以製作彈簧復歸型。指定方法如下。
- 另可以製作在各位置插拔鑰匙的機種。指定方法如下。



### □接點塊安裝位置





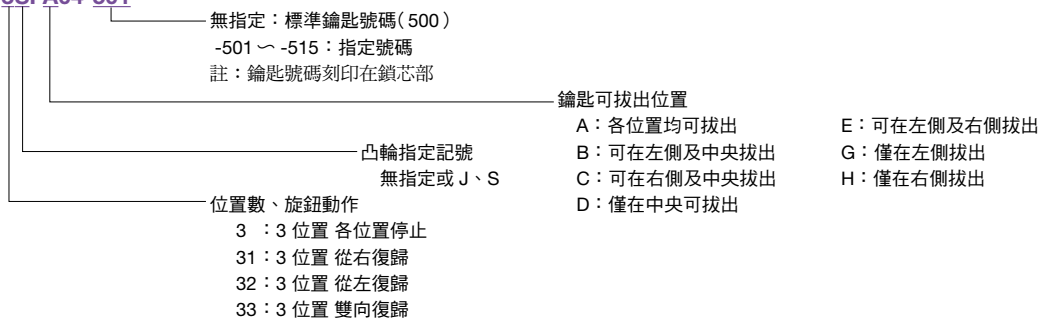

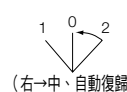
### • 指定方法

型號範例：HW1K-3SPA04-501

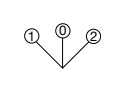
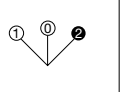
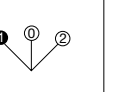

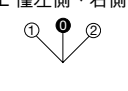
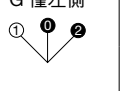
各位置停止 (45°-3位置)	彈簧復歸 (45°-3位置)		
	從右復歸	從左復歸	雙向復歸
 (手動)	 (右→中、自動復歸)	 (左→中、自動復歸)	 (左→右→中、自動復歸)
凸輪指定記號： J、S或無指定	凸輪無指定		

鑰匙可拔出位置 (45°-3位置)			
A 各位置	B 僅左側、中央	C 僅右側、中央	D 僅中央
			
			

● ①、①、②為鑰匙可拔出位置。●、●、②為鑰匙不可拔出位置。  
註：鑰匙在復歸位置不能拔出。

- 訂購上表以外的接點結構以及回路記號，請參閱 32 ~ 34 頁。
- 接點結構為 1 接點型或 3 接點型的元件附帶一個虛設接點塊。
- 訂購鍍金銀接點，請參閱 7 頁。
- 操作鑰匙時，請務必將鑰匙確實地旋轉至各操作位置。

鑰匙選擇開關(盤簧鎖型)

名稱·外觀	操作位置角度 位置數	接點結構	接點塊		動作位置		凸輪 指定 記號	各位置停止(90°) 1 2 (手動)	從右復歸(60°) 1 2 (右→左、自動復歸)	銷售單位
			安裝 位置	接點	1	2				
 盤簧鎖型 HW1K 型	90°-2 位置 / 60°-2 位置	1NO (10)	①	NO		●	-	HW1K-2A10	HW1K-21B10	1 個
			②	-	虛設接點塊					
		1NC (01)	①	NC	●		-	HW1K-2A01	HW1K-21B01	1 個
			②	-	虛設接點塊					
		1NO-1NC (11)	①	NO		●	-	HW1K-2A11	HW1K-21B11	1 個
			②	NC	●					
		2NO (20)	①	NO		●	-	HW1K-2A20	HW1K-21B20	1 個
			②	NO		●				
		2NC (02)	①	NC	●		-	HW1K-2A02	HW1K-21B02	1 個
			②	NC	●					
		2NO-1NC (21)	①	NO		●	-	HW1K-2A21	HW1K-21B21	1 個
			②	NO		●				
			③	NC	●					
			④	-	虛設接點塊					
		3NC (03)	①	NC	●		-	HW1K-2A03	HW1K-21B03	1 個
			②	NC	●					
			③	NC	●					
			④	-	虛設接點塊					
2NO-2NC (22)	①	NO		●	-	HW1K-2A22	HW1K-21B22	1 個		
	②	NC	●							
	③	NO		●						
	④	NC	●							

- 附帶 2 支鑰匙。
- 附帶標準鑰匙號碼 (231) 刻印。
- \* 異碼鑰匙請洽 IDEC。
- 另可以製作在各位置插拔鑰匙的機種。指定方法如下。

□接點塊安裝位置



• 指定方法

型號範例：HW1K-2JA01

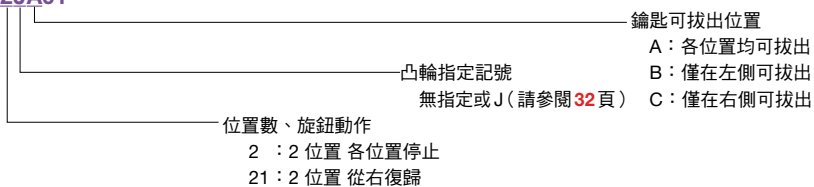

各位置停止 (90°-2位置)		彈簧復歸 (60°-2位置)
 1 2 (手動)	 2 1 (手動)	 1 2 (從右復歸)
凸輪無指定	凸輪指定記號：J	凸輪無指定

鑰匙可拔出位置		
 A 各位置	 B 僅左側	 C 僅右側
凸輪無指定		

鑰匙可拔出位置		
 A 各位置	 B 僅左側	 C 僅右側
凸輪指定記號：J		

• ①、②為鑰匙可拔出位置。●、●為鑰匙不可拔出位置。  
註 2：鑰匙在復歸位置不能拔出。

- 訂購上表以外的接點結構以及回路記號，請參閱 32 ~ 34 頁。
- 接點結構為 1 接點型或 3 接點型的元件附帶一個虛設接點塊。
- 訂購鍍金銀接點，請參閱 7 頁。
- 操作鑰匙時，請務必將鑰匙確實地旋轉至各操作位置。

鑰匙選擇開關(盤簧鎖型)

銷售單位：1 個

外觀 盤簧鎖型 HW1K 型											
	(僅限NC接點)										
操作位置 角度·位置數	接點結構	接點塊		動作位置			凸輪 指定 記號	各位置停止	從右復歸	從左復歸	雙向復歸
		安裝位置	接點	1	0	2		1 0 2 (手動)	1 0 2 (右→中、自動復歸)	1 0 2 (左→中、自動復歸)	1 0 2 (左·右→中、自動復歸)
45°   3 位置	2NO (20)	①	NO	●			—	HW1K-3A20	HW1K-31B20	HW1K-32C20	HW1K-33D20
		②	NO			●	—				
	2NC (02)	①	NC		■		—	HW1K-3A02	HW1K-31B02	HW1K-32C02	HW1K-33D02
		②	NC	■			—				
	2NO-2NC (22N1)	①	NO	●			—	HW1K-3A22N1	HW1K-31B22N1	HW1K-32C22N1	HW1K-33D22N1
		②	NO			●					
		③	NC		■						
		④	NC	■							
	4NO (40)	①	NO	●			—	HW1K-3A40	HW1K-31B40	HW1K-32C40	HW1K-33D40
		②	NO			●					
		③	NO	●							
		④	NO			●					
	4NC (04)	①	NC		■		—	HW1K-3A04	HW1K-31B04	HW1K-32C04	HW1K-33D04
		②	NC	■							
		③	NC		■						
		④	NC	■							
4NC (04) ★	①	NC			●	S	HW1K-3SA04	—	—	—	
	②	NC	●								
	③	NC			●						
	④	NC	●								
2NO-1NC (21N1) ★☆	①	NO	●			J	HW1K-3JA21N1	—	—	—	
	②	NO			●						
	③	NC		■							
	④	—	—	—	—	虛設接點塊					

- 帶★標誌的機種，接點可使用的額定電流(負載開閉電流值)減半。額定絕緣電壓以及額定通電電流相同。
- 帶☆標誌的機種，在切換操作位置時，接點可能會出現相互重疊。
- 接點塊的安裝位置，請參閱右圖接點塊安裝位置。
- 附帶 2 支鑰匙。
- 附帶標準鑰匙號碼(231) 刻印。
- \* 異碼鑰匙請洽 IDEC。
- 另可以製作在各位置插拔鑰匙的機種。指定方法如下。



接點塊安裝位置



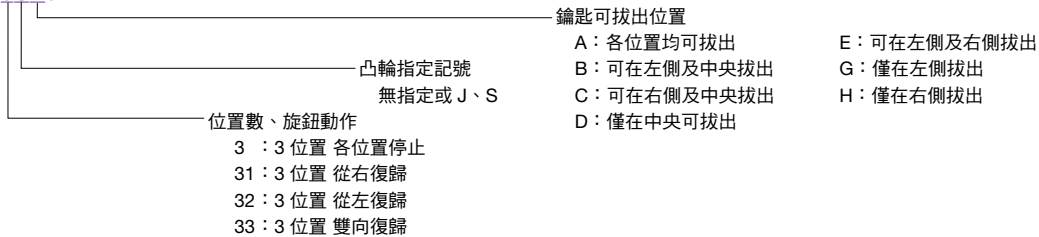

指定方法

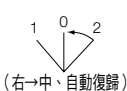
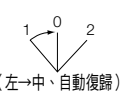
型號範例：HW1K-3SA04

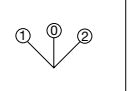
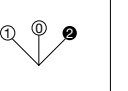
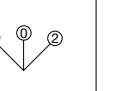

各位置停止 (45°-3位置)	彈簧復歸(45°-3位置)		
 (手動)	 (右→中、自動復歸)	 (左→中、自動復歸)	 (左·右→中、自動復歸)
凸輪指定記號： J、S或無指定	凸輪無指定		

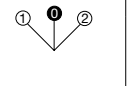
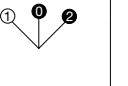
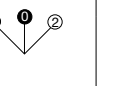
鑰匙可拔出位置			
A 各位置 	B 僅左側、中央 	C 僅右側、中央 	D 僅中央 
E 僅左側、右側 	G 僅在左側 	H 僅右側 	



- 訂購上表以外的接點結構以及回路記號，請參閱 32 ~ 34 頁。
- 接點結構為 1 接點型或 3 接點型的元件附帶一個虛設接點塊。
- 訂購鍍金銀接點，請參閱 7 頁。
- 操作鑰匙時，請務必將鑰匙確實地旋轉至各操作位置。

● ①、①、②為鑰匙可拔出位置。●、●、②為鑰匙不可拔出位置。  
註：鑰匙在復歸位置不能拔出。





LED 照光

照光選擇開關(標準旋鈕型)

銷售單位：1 個

外觀 標準旋鈕型 HW1F 型	接點結構表		額定使用電壓	各位置停止 (90°)  (手動)	從右復歸 (60°)  (右→左、自動復歸)	—	—	照光顏色記號 (*)			
	接點結構	接點塊							動作位置		
		安裝位置							接點	1	2
90°   2 位置 / 60°   2 位置	1NO-1NC (11)	①	NO	●	24V AC/DC	HW1F-211Q4*	HW1F-2111Q4*	R : 紅色 G : 綠色 Y : 黃色 A : 琥珀色 S : 藍色 PW : 純白色			
		②	NC	●	100/110V AC	HW1F-211H2*	HW1F-2111H2*				
					200/220V AC	HW1F-211M2*	HW1F-2111M2*				
	2NO (20)	①	NO	●	24V AC/DC	HW1F-220Q4*	HW1F-2120Q4*		—		
		②	NO	●	100/110V AC	HW1F-220H2*	HW1F-2120H2*				
					200/220V AC	HW1F-220M2*	HW1F-2120M2*				
	2NO-2NC (22)	①	NO	●	24V AC/DC	HW1F-222Q4*	HW1F-2122Q4*		—		
		②	NC	●	100/110V AC	HW1F-222H2*	HW1F-2122H2*				
		③	NO	●	200/220V AC	HW1F-222M2*	HW1F-2122M2*				
		④	NC	●							

外觀 標準旋鈕型 HW1F 型	接點結構表		額定使用電壓	各位置停止 (手動) 	從右復歸 (右→中、自動復歸) 	從左復歸 (左→中、自動復歸) 	雙向復歸 (左右→中、自動復歸) 	照光顏色記號 (*)				
	接點結構	接點塊							動作位置			
		安裝位置							接點	1	0	2
45°   3 位置	2NO (20)	①	NO	●	24V AC/DC	HW1F-320Q4*	HW1F-3120Q4*	HW1F-3220Q4*	HW1F-3320Q4*	R : 紅色 G : 綠色 Y : 黃色 A : 琥珀色 S : 藍色 PW : 純白色		
		②	NO	●	100/110V AC	HW1F-320H2*	HW1F-3120H2*	HW1F-3220H2*	HW1F-3320H2*			
					200/220V AC	HW1F-320M2*	HW1F-3120M2*	HW1F-3220M2*	HW1F-3320M2*			
	2NC (02)	①	NC	●	24V AC/DC	HW1F-302Q4*	HW1F-3102Q4*	HW1F-3202Q4*	HW1F-3302Q4*			
		②	NC	●	100/110V AC	HW1F-302H2*	HW1F-3102H2*	HW1F-3202H2*	HW1F-3302H2*			
					200/220V AC	HW1F-302M2*	HW1F-3102M2*	HW1F-3202M2*	HW1F-3302M2*			
	2NO-2NC (22N1)	①	NO	●	24V AC/DC	HW1F-322N1Q4*	HW1F-3122N1Q4*	HW1F-3222N1Q4*	HW1F-3322N1Q4*			
		②	NO	●	100/110V AC	HW1F-322N1H2*	HW1F-3122N1H2*	HW1F-3222N1H2*	HW1F-3322N1H2*			
		③	NC	●	200/220V AC	HW1F-322N1M2*	HW1F-3122N1M2*	HW1F-3222N1M2*	HW1F-3322N1M2*			
		④	NC	●								
	4NO (40)	①	NO	●	24V AC/DC	HW1F-340Q4*	HW1F-3140Q4*	HW1F-3240Q4*	HW1F-3340Q4*			
		②	NO	●	100/110V AC	HW1F-340H2*	HW1F-3140H2*	HW1F-3240H2*	HW1F-3340H2*			
		③	NO	●	200/220V AC	HW1F-340M2*	HW1F-3140M2*	HW1F-3240M2*	HW1F-3340M2*			
		④	NO	●								
	4NC (04)	①	NC	●	24V AC/DC	HW1F-304Q4*	HW1F-3104Q4*	HW1F-3204Q4*	HW1F-3304Q4*			
		②	NC	●	100/110V AC	HW1F-304H2*	HW1F-3104H2*	HW1F-3204H2*	HW1F-3304H2*			
		③	NC	●	200/220V AC	HW1F-304M2*	HW1F-3104M2*	HW1F-3204M2*	HW1F-3304M2*			
		④	NC	●								

- 請指定照光顏色記號替換型號中的\*。
- 訂購 6V、12V AC/DC 型等上表以外的額定使用電壓，請參閱 7 頁。
- 額定使用電壓為 24V AC/DC 以下，接點結構為 2 接點型或 4 接點型的元件附帶一個虛設接點塊。
- 訂購上表以外的接點結構以及回路記號，請參閱 32 ~ 34 頁。
- 訂購鍍金銀接點，請參閱 7 頁。
- 操作旋鈕時，請務必將旋鈕確實地旋轉至各操作位置。

訂購無內置 LED 型照光選擇開關，請參閱 7 頁。

- 若使用市售燈泡，請選擇額定使用電壓為 5 ~ 30V AC/DC、1W 以下，且燈頭以及外觀形狀與內置 LED 一致的燈泡。
- 使用市售燈泡時，不屬於保固對象。請在所使用的條件下確認無問題後再使用。



接點塊安裝位置



LED 照光

照光選擇開關(長柄旋鈕型)

銷售單位：1 個

外觀 長柄旋鈕型 HW1F□L型	操作位置角度・位置數	接點結構表				額定 使用電壓	各位置停止(90°)  (手動)	從右復歸(60°)  (右→左、自動復歸)	—	—	照光顏色記號 (*)	
		接點結構	接點塊		動作位置							
			安裝 位置	接點	1							2
90°   2 位置 / 60°   2 位置	1NO-1NC (11)	①	NO	●		24V AC/DC	HW1F-2L11Q4*	HW1F-21L11Q4*	—	—	R : 紅色 G : 綠色 Y : 黃色 A : 琥珀色 S : 藍色 PW : 純白色	
		②	NC	●		100/110V AC	HW1F-2L11H2*	HW1F-21L11H2*				
							200/220V AC	HW1F-2L11M2*				HW1F-21L11M2*
		①	NO		●	24V AC/DC	HW1F-2L20Q4*	HW1F-21L20Q4*				
		②	NO		●	100/110V AC	HW1F-2L20H2*	HW1F-21L20H2*				
							200/220V AC	HW1F-2L20M2*				HW1F-21L20M2*
	2NO-2NC (22)	①	NO		●	24V AC/DC	HW1F-2L22Q4*	HW1F-21L22Q4*	—	—		
		②	NC	●		100/110V AC	HW1F-2L22H2*	HW1F-21L22H2*				
		③	NO		●	200/220V AC	HW1F-2L22M2*	HW1F-21L22M2*				
		④	NC	●								
45°   3 位置	2NO (20)	①	NO	●		24V AC/DC	HW1F-3L20Q4*	HW1F-31L20Q4*	HW1F-32L20Q4*	HW1F-33L20Q4*	R : 紅色 G : 綠色 Y : 黃色 A : 琥珀色 S : 藍色 PW : 純白色	
		②	NO		●	100/110V AC	HW1F-3L20H2*	HW1F-31L20H2*	HW1F-32L20H2*	HW1F-33L20H2*		
							200/220V AC	HW1F-3L20M2*	HW1F-31L20M2*	HW1F-32L20M2*		HW1F-33L20M2*
		2NC (02)	①	NC		●	24V AC/DC	HW1F-3L02Q4*	HW1F-31L02Q4*	HW1F-32L02Q4*		HW1F-33L02Q4*
			②	NC	●		100/110V AC	HW1F-3L02H2*	HW1F-31L02H2*	HW1F-32L02H2*		HW1F-33L02H2*
								200/220V AC	HW1F-3L02M2*	HW1F-31L02M2*		HW1F-32L02M2*
	2NO-2NC (22N1)	①	NO	●		24V AC/DC	HW1F-3L22N1Q4*	HW1F-31L22N1Q4*	HW1F-32L22N1Q4*	HW1F-33L22N1Q4*		
		②	NO		●	100/110V AC	HW1F-3L22N1H2*	HW1F-31L22N1H2*	HW1F-32L22N1H2*	HW1F-33L22N1H2*		
		③	NC		●	200/220V AC	HW1F-3L22N1M2*	HW1F-31L22N1M2*	HW1F-32L22N1M2*	HW1F-33L22N1M2*		
		④	NC	●								
	4NO (40)	①	NO	●		24V AC/DC	HW1F-3L40Q4*	HW1F-31L40Q4*	HW1F-32L40Q4*	HW1F-33L40Q4*		
		②	NO		●	100/110V AC	HW1F-3L40H2*	HW1F-31L40H2*	HW1F-32L40H2*	HW1F-33L40H2*		
		③	NO	●		200/220V AC	HW1F-3L40M2*	HW1F-31L40M2*	HW1F-32L40M2*	HW1F-33L40M2*		
		④	NO		●							
	4NC (04)	①	NC		●	24V AC/DC	HW1F-3L04Q4*	HW1F-31L04Q4*	HW1F-32L04Q4*	HW1F-33L04Q4*		
		②	NC	●		100/110V AC	HW1F-3L04H2*	HW1F-31L04H2*	HW1F-32L04H2*	HW1F-33L04H2*		
		③	NC		●	200/220V AC	HW1F-3L04M2*	HW1F-31L04M2*	HW1F-32L04M2*	HW1F-33L04M2*		
		④	NC	●								

- 請指定照光顏色記號替換型號中的\*。
- 訂購6V、12V AC/DC、110V DC型等上表以外的額定使用電壓，請參閱7頁。
- 額定使用電壓為24V AC/DC以下，接點結構為2接點型或4接點型的元件附帶一個虛設接點塊。
- 訂購上表以外的接點結構以及回路記號，請參閱32~34頁。
- 訂購鍍金銀接點，請參閱7頁。
- 操作旋鈕時，請務必將旋鈕確實地旋轉至各操作位置。

訂購無內置LED型照光選擇開關，請參閱7頁。

- 若使用市售燈泡，請選擇額定使用電壓為5~30V AC/DC、1W以下，且燈頭以及外觀形狀與內置LED一致的燈泡。
- 使用市售燈泡時，不屬於保固對象。請在所使用的條件下確認無問題後再使用。

□ 接點塊安裝位置



照光型(全電壓型)

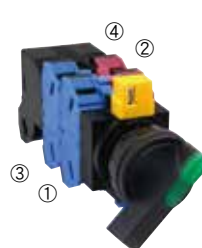

照光型(變壓器型)

□外形尺寸圖(mm)

選擇開關(標準旋鈕型) 螺絲端子:M3.5、端子蓋:一體型

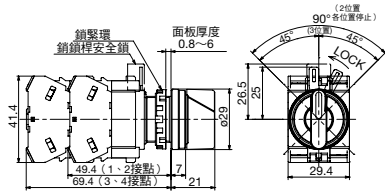

鑰匙選擇開關 螺絲端子:M3.5、端子蓋:一體型

- 盤簧鎖型
- 彈子鎖型

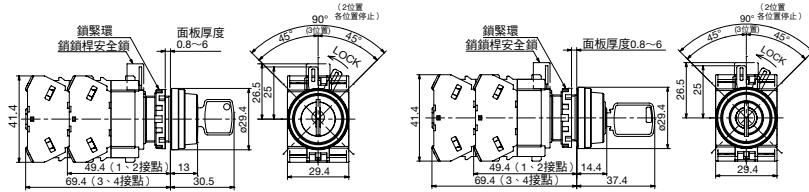

照光選擇開關 螺絲端子:M3.5、端子蓋:一體型

- 標準旋鈕型

無內置LED型; 6、12、24V AC/DC 100/110V AC、200/220V AC(240V AC 以下) 110V DC、380V AC 以上

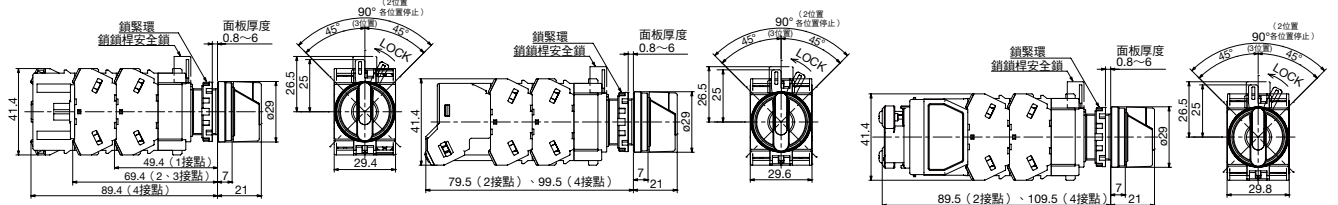

- 長柄旋鈕型

無內置LED型; 6V AC/DC、12V、24V 100/110V AC、200/220V AC(240V AC 以下) 110V DC、380V AC 以上

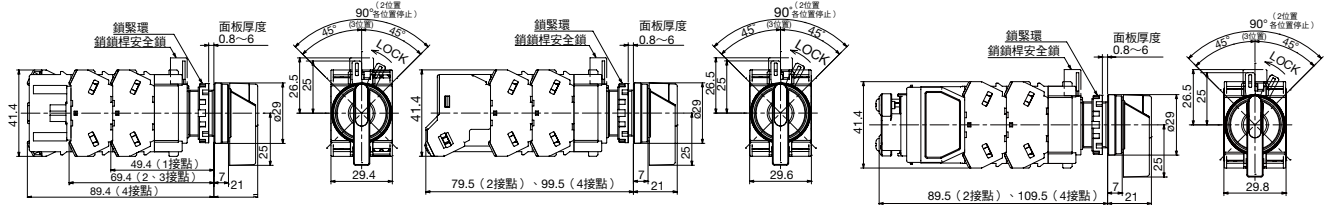

□開關背面圖

- 非照光型

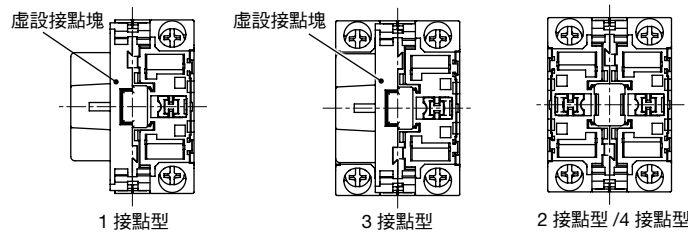

- 照光型

無內置LED型; 6、12、24V AC/DC 100/110V AC、200/220V AC (240V AC 以下) 110V DC、380V AC 以上

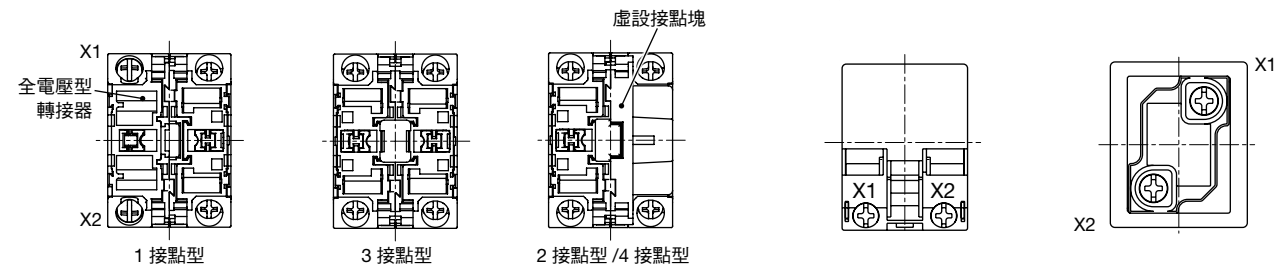

• 直流變換器型的端子記號 X1 為正極、X2 為負極。

□選擇開關接點結構表

90°- 2 位置(彈簧復歸型 60° -2 位置) <各位置停止 / 從右復歸>

接點結構 (記號)	接點塊		旋鈕動作						凸輪指定記號	可製作回路						
			各位置停止			從右復歸				長柄旋鈕型	標準旋鈕型	鑰匙操作型	照光型			
			動作位置		動作位置		動作位置						動作位置		6V、12V、 24V AC/DC	100/110V、 200/220V AC
			1	2	1	2	1	2					1	2		
1NO (10)	①	NO		●		●										
	②	—	虛設接點塊			虛設接點塊			—	○	○	○	—			
1NC (01)	①	NC	●		●											
	②	—	虛設接點塊			虛設接點塊			—	○	○	○	—			
1NO-1NC (11)	①	NO		●		●										
	②	NC	●		●											
2NO (20)	①	NO		●		●										
	②	NO		●		●										
2NC (02)	①	NC	●		●											
	②	NC	●		●											
2NO-2NC (22)	①	NO		●		●										
	②	NC	●		●											
	③	NO		●		●										
	④	NC	●		●											
3NO-1NC (31N1)	①	NC	●		●											
	②	NO		●		●										
	③	NO		●		●										
	④	NO		●		●										
4NO (40)	①	NO		●		●										
	②	NO		●		●										
	③	NO		●		●										
	④	NO		●		●										
1NO-1NC ★ (7S)	①	EM	—————			—————										
	②	LB	—————			—————										
3NC (03)	①	NC	●		●											
	②	NC	●		●											
	③	NC	●		●											
	④	—	虛設接點塊			虛設接點塊			—	○	○	○	—			
2NO-1NC (21)	①	NO		●		●										
	②	NC	●		●											
	③	NO		●		●										
	④	—	虛設接點塊			虛設接點塊			—	○	○	○	—			

90°- 2 位置逆向凸輪 <各位置停止>

接點結構 (記號)	接點塊		旋鈕動作		凸輪指定記號	可製作回路				
			各位置停止			長柄旋鈕型	標準旋鈕型	鑰匙操作型	照光型	
			動作位置						6V、12V、 24V AC/DC	100/110V、 200/220V AC
			2	1						
2NC (02)	①	NC		●	J	○	○	○	○	
	②	NC		●						
3NC (03)	①	NC		●	J	○	○	○	—	
	②	NC		●						
	③	NC		●						
	④	—	虛設接點塊							

•帶★標誌的機種，接點可使用的額定電流(負載開閉電流值)減半。  
額定絕緣電壓以及額定通電電流相同。



□選擇開關接點結構表

45°-3 位置 <各位置停止>

接點結構 (記號)	接點塊		動作位置			凸輪指定記號	可製作回路			
	安裝位置	接點	1	0	2		標準旋鈕型 長柄旋鈕型	鑰匙操作型	照光型	
									6V、12V、 24V AC/DC	100/110V、 200/220V AC
1NO-1NC (11N1) ★☆	①	NC		●		J	○	○	○	○
	②	NO			●				○	○
4NC (04) ★	①	NC			●	S	○	○	○	○
	②	NC	●							
	③	NC			●					
	④	NC	●							
2NO-1NC (21N1) ★☆	①	NO	●			J	○	○	○	-
	②	NO			●					
	③	NC		●						
	④									

45°- 3 位置 <各位置停止 / 從右復歸 / 從左復歸 / 雙向復歸>

接點結構 (記號)	接點塊		動作位置			凸輪指定記號	可製作回路			
	安裝位置	接點	1	0	2		標準旋鈕型 長柄旋鈕型	鑰匙操作型	照光型	
									6V、12V、 24V AC/DC	100/110V、 200/220V AC
1NO-1NC (11)	①	NO	●			-	○	○	○	
	②	NC		■						
1NO-1NC (11N1)	①	NC		■		-	○	○	○	
	②	NO			●					
2NO (20)	①	NO	●			-	○	○	○	
	②	NO			●					
2NC (02)	①	NC		■		-	○	○	○	
	②	NC		■						
2NO-2NC (22N1)	①	NO	●			-	○	○	○	
	②	NO			●					
	③	NC		■						
	④	NC		■						
2NO-2NC (22N2)	①	NC		■		-	○	○	○	
	②	NO			●					
	③	NC		■						
	④	NO			●					
4NO (40)	①	NO	●			-	○	○	○	
	②	NO			●					
	③	NO	●							
	④	NO			●					
4NC (04)	①	NC		■		-	○	○	○	
	②	NC		■						
	③	NC		■						
	④	NC		■						

- 帶★標誌的機種，接點可使用的額定電流(負載開閉電流值)減半。額定絕緣電壓以及額定通電電流相同。
- 帶☆標誌的機種，在切換操作位置時，接點可能會出現相互重疊。

□選擇開關接點結構表

45°- 4 位置

接點結構 (記號)	接點塊		動作位置				各位置停止	凸輪指定記號	可製作回路
			1	2	3	4	1 2 3 4		
	安裝位置	接點					標準旋鈕型		標準旋鈕型
★ ☆ 1NO-2NC (12)	①	NO	●				○	-	○
	②	NC		●					
	③	NC			●				
	④	-	虛設接點塊						
1NO-3NC (13N6)	①	LB	●●●●				○	-	○
	②	NC		●					
	③	NC			●				
	④	NO				●			
★ ☆ 2NO-2NC (22N3)	①	NO	●				○	-	○
	②	NC		●					
	③	NC			●				
	④	NO				●			

30°- 5 位置

接點結構 (記號)	接點塊		動作位置					各位置停止	凸輪指定記號	可製作回路
			1	2	3	4	5	1 2 3 4 5		
	安裝位置	接點						標準旋鈕型		標準旋鈕型
★ ☆ 2NO-2NC (22N3)	①	NO	●					○	-	○
	②	NC		●						
	③	NC				●				
	④	NO					●			

- 帶★標誌的機種，接點可使用的額定電流(負載開閉電流值)減半。額定絕緣電壓以及額定通電電流相同。
- 帶☆標誌的機種，在切換操作位置時，接點可能會出現相互重疊。

□型號範例

指定接點結構時

例 1 HW1S - 2 T 11

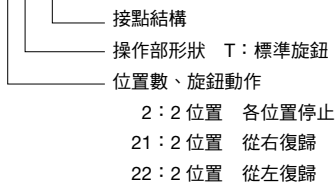

例 2 HW1K- 3 J P A 22N1

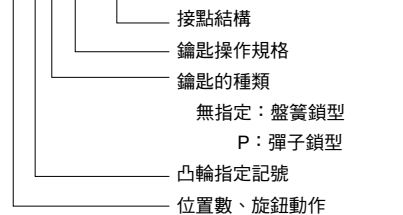

例 3 HW1F - 33 L 22N2 H2 R

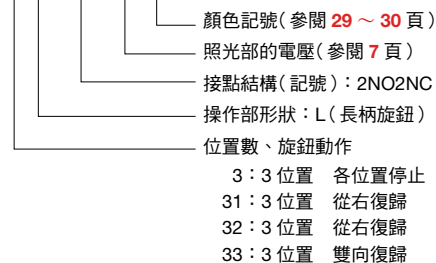

3: 3 位置 各位置停止  
31: 3 位置 從右復歸  
32: 3 位置 從左復歸  
33: 3 位置 雙向復歸

□接點塊安裝位置



選擇按鈕開關

銷售單位：1 個

名稱·外觀	回路記號	接點結構	接點塊		標準		按壓		環形操作型 訂購型號	按鈕顏色(*)	
			安裝位置	接點	標準	按壓	標準	按壓			
	A	1NO-1NC (11)	①	NO		●		●	HW1R-2A11*	B：黑色 G：綠色 R：紅色 Y：黃色 S：藍色 W：白色	
			②	NC	●						
		2NO (20)	①	NO		●		●	HW1R-2A20*		
			②	NO		●	——				
		2NO-2NC (22)	①	NO		●		●	HW1R-2A22*		
			②	NC	●						
			③	NO		●		●			
			④	NC	●						
		D	2NO (20)	①	NO		●		●		HW1R-2D20*
				②	NO		●		●		
			2NO-2NC (22N1)	①	NO		●		●		HW1R-2D22N1*
				②	NO		●		●		
	E	2NO-2NC (22N1)	③	NC	●		——		HW1R-2E22N1*		
			④	NC	●						
			①	NO		●					
			②	NO		●		●			
	F	2NO-2NC (22N1)	③	NC			●		HW1R-2F22N1*		
			④	NC	●						
			①	NO			●				
			②	NO		●					
	N	2NO-2NC (22N2)	③	NC			●	●	HW1R-2N22N2*		
			④	NO		●		●			
			①	NC			●				
			②	NO		●		●			
T	2NO-2NC (22N1)	③	NC	●				HW1R-2T22N1*			
		④	NC	●							
		①	NO		●	●					
		②	NO		●	●					

- 請指定按鈕顏色記號替換型號中的\*。
- 使用選擇按鈕開關時，在按鈕被按下時請勿轉動操作環或鎖定桿，以免引起損壞或發生故障。
- 帶★標誌的機種，接點可使用的額定電流(負載開閉電流值)減半。額定絕緣電壓以及額定通電電流相同。
- 帶☆標誌的機種，在切換操作位置或按壓按鈕時，接點可能會出現相互重疊。

□外形尺寸圖(mm)

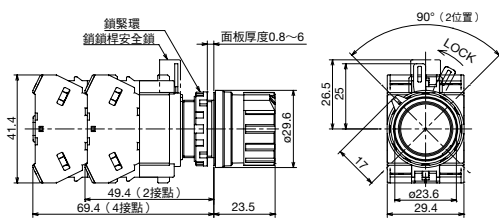

螺絲端子：M3.5、端子蓋：一體型

- 開關背面圖，請參閱 31 頁的非照光型。

□接點塊安裝位置

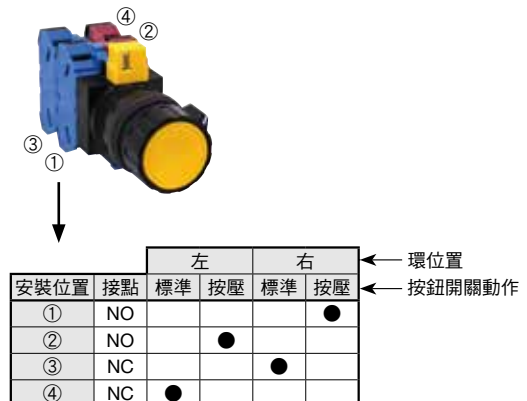

搖桿開關

名稱·外觀	方向	訂購型號	銷售單位
 HW1M 型 標準型	2 方向	HW1M-1010-20	1個
		HW1M-2020-20	1個
		HW1M-0101-20	1個
		HW1M-0202-20	1個
		HW1M-0101-40	1個
		HW1M-0202-40	1個
 HW1M-L 型 互鎖型	4 方向	HW1M-1111-22N9	1個
		HW1M-2222-22N9	1個
		HW1M-L1010-20	1個
		HW1M-L2020-20	1個
		HW1M-L0101-20	1個
	2 方向	HW1M-L0202-20	1個
		HW1M-L0101-40	1個
		HW1M-L0202-40	1個
		HW1M-L1111-22N9	1個
		HW1M-L2222-22N9	1個

• 接點可使用的額定電流(負載開閉電流值)減半。額定絕緣電壓以及額定通電電流相同。

□接點結構表

• 2 方向(左、右操作)

接點結構 記號	接點塊		操作桿位置		
	安裝位置	接點	左	中央	右
20	①	NO	●		
	②	NO			●
40	①	NO	●		
	②	NO			●
	③	NO	●		
	④	NO			●

• 2 方向(上、下操作)

接點結構 記號	接點塊		操作桿位置		
	安裝位置	接點	下	中央	上
20	①	NO	●		
	②	NO			●
40	①	NO	●		
	②	NO			●
	③	NO	●		
	④	NO			●

• 4 方向

接點結構 記號	接點塊		操作桿位置				
	安裝位置	接點	下	左	中央	上	右
22N9	①	NC					●
	②	NC	●				
	③	NO		●			
	④	NO				●	

□型號結構說明(參考)

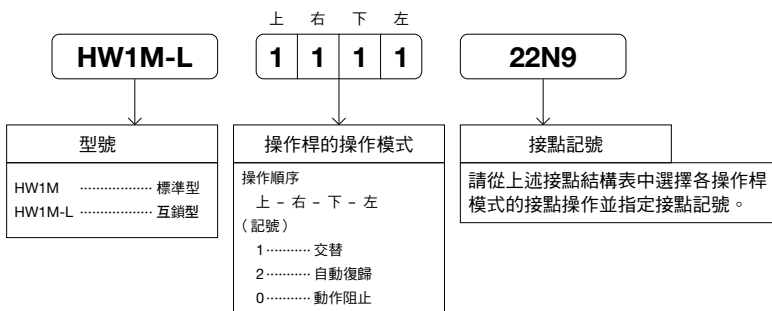

註：HW1M-L 型(互鎖型)的操作桿僅在中央位置時才可以鎖定。  
請將圓形護套拉出後操作操作桿上下左右動作。

□接點塊的安裝位置及操作桿位置



□外形尺寸圖(mm)

標準型

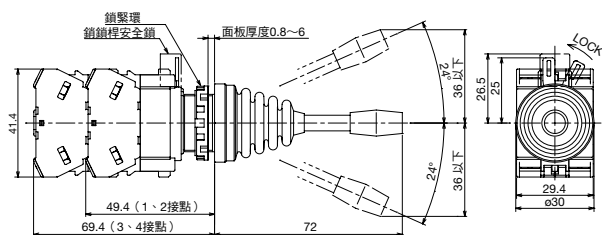

互鎖型

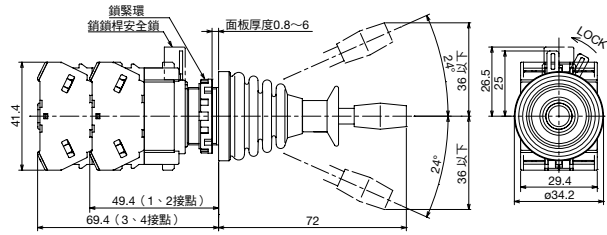

• 開關背面圖，請參閱 31 頁的非照光型。

螺絲端子：M3.5、端子蓋：一體型

銘板

品名		材質	訂購型號	銷售單位	說明・外形尺寸圖(mm)
文字記名					
HWAM 型	無文字記名板 (圓形用)	樹脂製 (顏色：黑色)	HWAM	1個	<ul style="list-style-type: none"> <li>需要 HWNP-□(選購品)</li> </ul>
HWAQ 型	無文字記名板 (方形用)	樹脂製 (顏色：黑色)	HWAQ	1個	<ul style="list-style-type: none"> <li>需要 HWNP-□(選購品)</li> </ul>
HWAS 型	無文字	樹脂製 (顏色：黑色)	HWAS-0	1個	

註：不能使用於 HW 系列的電氣控制箱型(HW1X 型)。

HWAM 型、HWAQ 型用文字記名板

品名	材質	訂購型號	銷售單位	說明・外形尺寸圖(mm)
HWNP	鋁製 (顏色：黑色) t=1.0mm	HWNP-□	1個	<ul style="list-style-type: none"> <li>黑底白字</li> <li>刻字面積為 W25×H7。</li> </ul>

• 請指定下表文字記名記號替換訂購型號中的□。

文字記名板的文字記號



□：記號	文字記名(英文)	□：記號	文字記名(日文)
0	無	J3	起動
1	ON	J4	停止
2	OFF	J31	切一入
3	START	J53	手動一切一自動
4	STOP		
31	OFF-ON		
35	HAND-AUTO		
53	HAND-OFF-AUTO		

• 銘板和記名板的安裝方法，及文字記名板的拆卸方法，請參閱 46 ~ 47 頁。

配件

名稱·外觀	材質	訂購型號	銷售單位	說明·外形尺寸圖 (mm)
鎖緊環扳手  重量：約 150g	金屬製 (黃銅·鍍鎳)	MW9Z-T1	1個	• 元件安裝到面板時使用。 
燈泡更換工具 A  B	丁腈橡膠(黑色)	OR-55	1個	• 安裝拆卸 LED 燈泡用。 • 燈泡交換方法，請參閱 44 ~ 45 頁。 • A 端：BA9S 型燈頭用 
拆卸工具 	<主體> 金屬(鋼：鍍鋅) <橡膠部> (丁腈橡膠)	TW-KC1	1個	• 方便拆卸變壓器的工具。 • 使用方法，請參閱 45 頁。 
防轉環 	環主體： 聚醯胺樹脂 密封墊圈： 丁腈橡膠	HW9Z-RL	1個	• 防止主體旋轉用。主要用於選擇開關，不使用銘板時在面板前面使用。 
橡膠製 	丁腈橡膠 (黑色)	OB-31	1個	• 保護構造：IP65(圓孔)、IP40(防旋轉加工時) 
安裝孔塞 金屬製 	主體：金屬製 (鍍鎳壓鑄鋅) 鎖緊環： 聚醯胺樹脂 密封墊圈： 丁腈橡膠	LW9Z-BM	1個	• 保護構造：IP66(圓孔)、IP40(防旋轉加工時) • 鎖緊扭矩：1.2N·m 
橡膠製 	聚醯胺樹脂	LW9Z-BP1	1個	• 保護構造：IP65 • 鎖緊扭矩：2.0N·m 
安全隔板 	聚醯胺樹脂	HW-VU1	1個	• 在元件密集安裝時，防止接點塊之間相互接觸。(參閱 48 頁)(元件密集安裝時，請務必使用。) 

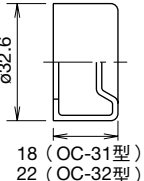
配件

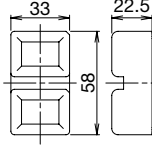
名稱·外觀		材質	訂購型號	銷售單位	說明·外形尺寸圖(mm)
	彈簧復歸型	保護蓋主體： 聚縮醛樹脂 保護罩： 聚丙烯酸酯樹脂 墊圈： 丁腈橡膠	HW9Z-K1	1個	<ul style="list-style-type: none"> <li>防止誤操作。對應平頭形按鈕開關及照光按鈕開關。</li> <li>保護構造：IP65。</li> <li>手動關閉型停止位置為 90° 及 180°。</li> </ul> 
	手動關閉型		HW9Z-K11	1個	
	平頭形 按鈕開關用	橡膠製 (EPDM)	OC-31	1個	<ul style="list-style-type: none"> <li>在有灰塵較多或水飛濺的環境，保護元件用。但，不能用於室外或者有油濺的環境。</li> <li>不能與銘板HWAM型、HWAQ型、HWAS型、HWAV型併用。</li> </ul> 
	凸頭形 按鈕開關用		OC-32	1個	
		主體： 聚丙烯酸酯樹脂 墊圈： 丁腈橡膠	HW9Z-KL1	1個	<ul style="list-style-type: none"> <li>對應元件：瞬時型、交替型的按鈕開關及照光按鈕開關、選擇開關以及鑰匙（不使用鑰匙時）型選擇開關。</li> </ul> 
		透明矽橡膠	HW9Z-D7D	1個	<ul style="list-style-type: none"> <li>保護構造：IP65</li> </ul> 
固定框轉接器	橡膠製	橡膠製 (丁腈橡膠)	HW9Z-A25	1個	<ul style="list-style-type: none"> <li>安裝於 ø25 安裝孔時使用。</li> <li>保護構造：IP65。</li> <li>不能與防轉環、銘板、雙按鈕保護罩併用。</li> <li>安裝面板厚度：1.2 ~ 6.0</li> <li>外形尺寸圖參閱 46 頁</li> </ul> 
	樹脂製	主體： 聚醯胺樹脂 底座： 金屬製(黃銅)	HW9Z-A30	1個	<ul style="list-style-type: none"> <li>HW系列圓形控制元件安裝於ø30安裝孔時使用。(HW1P-5型、HW1E型、HW1B-M5/V5型、HW7D型、HW1Z型除外)</li> <li>保護構造：IP65。</li> <li>不能與防轉環、銘板併用。另外，不能用於全護圈照光按鈕開關、選擇按鈕開關、搖桿開關</li> <li>安裝面板厚度：1.6 ~ 4.0</li> </ul> 
	橡膠製	主體： 橡膠製 底座： 金屬製	HW9Z-A30E	1個	<ul style="list-style-type: none"> <li>大型圓凸形指示燈(HW1P-5Q型)安裝於 ø30 安裝孔時使用。</li> <li>保護構造 IP65。</li> </ul> 

保養用零件

名稱・外觀	材質	訂購型號	銷售單位	說明
接點塊 HW-U 型 	1NO 接點	HW-U10 HW-U10-MAU	1個	<ul style="list-style-type: none"> <li>• 外殼顏色：藍色</li> <li>接點推桿顏色：綠色</li> <li>• - MAU 為鍍金銀接點時</li> </ul>
	1NC 接點	HW-U01 HW-U01-MAU	1個	<ul style="list-style-type: none"> <li>• 外殼顏色：紫紅色</li> <li>接點推桿顏色：紅色</li> <li>• - MAU 為鍍金銀接點時</li> </ul>
	EM 接點 (提前閉合)	HW-U10R HW-U10R-MAU	1個	<ul style="list-style-type: none"> <li>• 外殼顏色：藍色</li> <li>接點推桿顏色：黑色</li> <li>• - MAU 為鍍金銀接點時</li> </ul>
	LB 接點 (延遲斷開)	HW-U01R HW-U01R-MAU	1個	<ul style="list-style-type: none"> <li>• 外殼顏色：紫紅色</li> <li>接點推桿顏色：白色</li> <li>• - MAU 為鍍金銀接點時</li> </ul>
重量(約)：11g				
虛設接點塊 	聚醃胺樹脂	HW-DB	1個	<ul style="list-style-type: none"> <li>• HW-U 型接點塊用</li> <li>• 接點塊及全電壓轉接器的數量為奇數時使用。</li> </ul>
重量(約)：3.5g				
全電壓型轉接器 照光元件用(註1) 	聚醃胺樹脂	HW-GA1N	1個	<ul style="list-style-type: none"> <li>• 適用類型：照光按鈕開關、照光選擇開關</li> <li>• 對應負載(LED)：</li> <li>LSTD-6型(6V AC/DC)</li> <li>LSTD-1型(12V AC/DC)</li> <li>LSTD-2型(24VAC/DC)</li> </ul>
重量(約)：12g				
變壓器 	100/110V AC用	HW-T16	1個	<ul style="list-style-type: none"> <li>• 照光按鈕開關、照光選擇開關用(對應負載)</li> <li>LSTD-6(6V AC/DC)</li> </ul>
重量(約)：65g	200/220V AC用	HW-T26	1個	

註1：請作為保養用零件使用。請勿使用以上零件進行增設或改造。

名稱・外觀	材質・外形尺寸(mm)	訂購型號	銷售單位	說明	
燈罩 	①平頭形 元件用	聚丙烯酸酯樹脂 ø23.5 H4.2	HW9Z-L11*-K	1個	* 為顏色記號： R(紅色)、G(綠色)、Y(黃色)、 A(琥珀色)、C(透明)、S(藍色)(註2)
	②正方形平頭形 元件用	聚丙烯酸酯樹脂 □24.6 H4	HW9Z-L21*-K	1個	
	③凸頭形 元件用	聚丙烯酸酯樹脂 ø23.3 H10	HW9Z-L12*-K	1個	
	④ø29蘑菇頭形用	AS樹脂 記名式 ø29 H12.7	ALW31LD*-K	1個	* 為顏色記號： R(紅色)、G(綠色)、Y(黃色)、 A(琥珀色)、S(藍色)、C(透明)(註2)
	⑤ø40大蘑菇頭形用	AS樹脂 記名式 ø40 H12.7	ALW41LD*-K	1個	* 為顏色記號： R(紅色)、G(綠色)、Y(黃色)、 A(琥珀色)、S(藍色)、C(透明)(註2)
	⑥大型圓凸形用	聚碳酸酯 ø66 H50	HW1A-P5*	1個	* 為顏色記號： R(紅色)、G(綠色)、Y(黃色)、 A(琥珀色)、W(乳白色)、S(藍色)
	⑦圓凸型 指示燈用	AS樹脂 ø23.5 H15.1	HW1A-P2*-K	1個	* 為顏色記號： R(紅色)、G(綠色)、Y(黃色)、 A(琥珀色)、W(乳白色)、S(藍色)
按鈕 	①平頭形、正方形固定框平頭形、選擇按鈕開關用	聚縮醛樹脂 ø23.6 H3	HW1A-B1*	1個	* 為顏色記號： B(黑色)、G(綠色)、R(紅色)、 Y(黃色)、S(藍色)、W(白色)
	②凸頭形、正方形固定框凸頭形用	聚縮醛樹脂 ø23.6 H9.2	HW1A-B2*	1個	
	③正方形平頭形 元件用	聚縮醛樹脂 □24.8 H3	HW2A-B1*	1個	
	④正方形凸頭形 元件用	聚縮醛樹脂 □24.5 H9.2	HW2A-B2*	1個	
	⑤ø29蘑菇頭形用	聚縮醛樹脂 ø29 H12.7(M18P1.0)	HW1A-B3*	1個	
	⑥ø40大蘑菇頭形用	聚縮醛樹脂 ø40 H12.7(M18P1.0)	HW1A-B4*	1個	

註2：照光色為W(乳白色)和PW(純白色)時，請使用C(透明)燈罩。



## 保養用零件

名稱・外觀		材質	訂購型號	銷售單位	說明
記名板	平頭形 元件用 	丙烯酸樹脂 ø21.5 t1	HW9Z-P11	1個	<ul style="list-style-type: none"> <li>• 乳白色</li> <li>• 外形尺寸圖和刻字範圍請參閱 46 頁。</li> </ul>
	凸頭形 元件用 	丙烯酸樹脂 ø21.3 t6.5	HW9Z-P12	1個	
	正方形平頭形 元件用 	丙烯酸樹脂 □22.7 t1	HW9Z-P21	1個	
	ø29 ~ 40mm 蘑菇頭形元件用 	丙烯酸樹脂 ø15.7 H3.4	ALW3B	1個	
照光用 旋鈕	標準旋鈕 	AS樹脂	HW9Z-FDY*-K	1個	<ul style="list-style-type: none"> <li>*為顏色記號： R (紅色)、G (綠色)、Y (黃色)、 A (琥珀色)、W (乳白色)、S (藍色)</li> <li>• 照光色PW (純白色)時，請使用W (乳白色)旋鈕。</li> </ul>
	長柄旋鈕 		HW9Z-FDL*-K	1個	
鑰匙	盤簧鎖型用 	金屬製 黃銅、鍍銀	HW9Z-SK-231PN02	一套2支	
	彈子鎖型用 	金屬製 黃銅、鍍銀	LW9Z-SK-500PN02 LW9Z-SK-□PN02	一套2支	<ul style="list-style-type: none"> <li>• 標準鑰匙號碼</li> <li>• 異碼鑰匙 □ : 501 ~ 515</li> </ul>
鎖緊環 		聚醯胺樹脂 (黑色) ø28.4 H5 M22 P1	HW9Z-LN	1個	
操作桿把手 (搖桿開關用) 	標準型用	橡膠製 丁腈橡膠 ø10 L20	HW9Z-CPM	1個	
波紋管 (搖桿開關用) 	標準型用	橡膠製 丁腈橡膠 ø29.2 L34.4	HW9Z-BLM	1個	
擴散燈罩 		聚碳酸酯樹脂 ø22.2 H21	HW9Z-PP5C	1個	<ul style="list-style-type: none"> <li>• 擴散燈罩是大型圓凸形：HW1P-5 型指示燈 LED 照光型專用。</li> <li>• 不可用於白熾燈泡。</li> </ul>
銷鎖桿安全鎖 		聚縮醛樹脂 (黃色)	HW9Z-LS	1個	<ul style="list-style-type: none"> <li>• 標準成品附屬 1 個。</li> </ul>
橡膠墊圈 		橡膠製 (黑色) 丁腈橡膠	HW9Z-WM	1個	
接點塊塞 		聚醯胺樹脂	HW9Z-CBPL	1個	<ul style="list-style-type: none"> <li>• 塞住接點塊中央部孔用塞。</li> </ul>

## 保養用零件

### □HW 系列保養用 LED 燈泡 大型圓凸形指示燈除外

外觀	額定使用電壓	消耗電流		訂購型號	銷售單位	使用燈頭
		DC	AC			
	6V AC/DC	10mA	14mA	<b>LSRD-6</b>	1 個	BA9S/13
	12V AC/DC	7mA	8mA	<b>LSRD-1</b>	1 個	
	24V AC/DC	7mA	8mA	<b>LSRD-2</b>	1 個	

- LSRD 僅有 1 種顏色，因此顏色記號(\*)不能指定。
- 訂購 1 個時，價格有所差異。
- 保養用 LED 更換為 LSRD 時，燈罩請參閱 40 頁。

### □HW 系列保養用 LED 燈泡 大型圓凸形指示燈專用

銷售單位：1 個

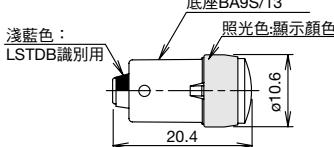

外觀	額定使用電壓	消耗電流		訂購型號	照光顏色記號(*)	外形尺寸圖(mm)
		DC	AC			
	4V AC/DC	15mA	15mA	<b>LSTDB-2*</b>	R : 紅色 G : 綠色 A : 琥珀色 S : 藍色 PW: 純白色	

- 請指定按鈕顏色記號替換型號中的\*。
- 照光色為 Y(黃色)時，請使用 PW(純白色)LED 燈泡。

## 白熾燈泡的保養用零件

\* 請使用 LED 作為白熾燈泡的保養用零件

- 白熾燈泡的保養，請使用下表記載的 LED 燈泡。
- 訂購 LED 燈泡時，請按上表「保養用 LED 燈泡」訂購。
- 白熾燈泡與 LED 燈泡的照光，在亮度以及色調上可能存在差異。

白熾燈泡					替代用 LED 燈泡			
機種(單位:mm)	訂購型號	額定使用電壓	燈泡額定值	使用燈頭	訂購型號	照光顏色記號	額定使用電壓	使用燈頭
LS 型  玻璃:ø11 長度:23	<b>LS-6</b>	6V AC/DC	1W(6V)	BA9S/13	<b>LSRD-6*</b>	R : 紅色 G : 綠色 A : 琥珀色 S : 藍色 PW: 純白色	6V AC/DC	BA9S/13
	<b>LS-8</b>	12V AC/DC	1W(18V)		<b>LSRD-1*</b>		12V AC/DC	
	<b>LS-2</b>	18V AC/DC	1W(24V)		<b>LSRD-2*</b>		24V AC/DC	
	<b>LS-3</b>	24V AC/DC	1W(30V)		<b>LSRD-2*</b>		24V AC/DC	
LSB 型 大型圓凸形專用  玻璃:ø10 長度:27	<b>LSB-2</b>	24V AC/DC	28V · 0.17A	BA9S/13	<b>LSTDB-2*</b>			

- 請指定按鈕顏色記號替換型號中的\*。
- 照光色為 Y(黃色)時，請使用 PW(純白色)LED 燈泡。

單獨安裝型變壓器

用品・外觀	額定使用電壓	使用電壓範圍	訂購型號	銷售單位	適用負載
	100/110V AC	100/110V AC ±10%	TWR516	1 個	LSTD-6*(6V AC/DC、LED) * 為顏色記號： R(紅色)、G(綠色)、A(琥珀色)、 W(乳白色)、S(藍色)、PW(純白色)
	200/220V AC	200/220V AC ±10%	TWR526	1 個	
	400/440V AC	400/440V AC ±10%	TWR546	1 個	
	100/110V AC	100/110V AC ±10%	TWR512	1 個	LSTD-2*(24V AC/DC、LED) 或 LSTDB-2*(24V AC/DC、LED) * 為顏色記號： R(紅色)、G(綠色)、A(琥珀色)、 W(乳白色)、S(藍色)、PW(純白色)
	200/220V AC	200/220V AC ±10%	TWR522	1 個	
	400/440V AC	400/440V AC ±10%	TWR542	1 個	

- 附帶端子蓋(TWR-VL3 型)。
- 可連接 1 台照光元件。



性能規格

型號	TWR5□6	TWR5□2
額定使用電壓	100/110V AC、200/220V AC 400/440V AC(50/60Hz)	
消耗電力	2.4VA	
額定絕緣電壓	600V	
絕緣電阻	100MΩ 以上(500V DC 高阻表)	
標準 使用狀態	使用周圍溫度	-30 ~ +60°C(不結冰)
	使用周圍濕度	35 ~ 85% RH(不結露)
	儲存周圍溫度	-40 ~ +80°C(不結冰)
耐振動性	耐久性	30Hz、單振幅 1.5mm
	誤動作	5 ~ 55Hz、單振幅 0.5mm
抗衝擊性	耐久性	1000m/s <sup>2</sup>
	誤動作	100m/s <sup>2</sup>
耐電壓	2500V AC · 1 分鐘	
螺絲端子	M3.5	
對應電線	最大 2mm <sup>2</sup> 2 根以內	
重量(約)	87g	

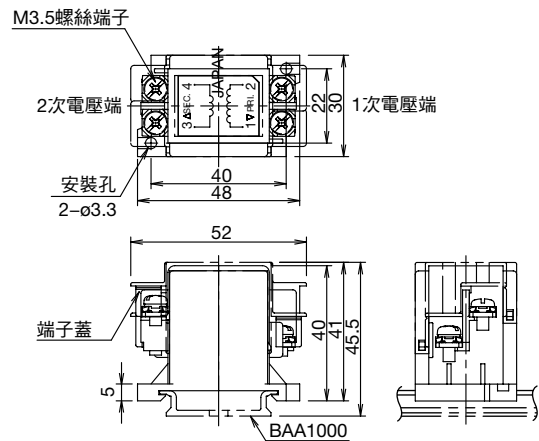
外形尺寸圖(mm)



配件

品名・外觀	規格	訂購型號	銷售單位	外形尺寸圖(mm)
 重量(約): 200g	鋁製 長度: 1000mm	BAA1000	1 根	
 重量(約): 15g	金屬製 (鋼: 鍍鋅) 對應軌道: BAA1000 BAP1000	BNL6	1 個	

## ⚠ 安全注意事項

- 安裝、拆卸、接線、保養和檢查產品之前，請務必先切斷電源。以免引起觸電或火災危險。
- 請務必使用燈泡更換工具進行燈泡交換。以免灼傷手。
- 接線時，請使用符合施加電壓及通電電流要求的電線。螺絲端子請按第49頁「推薦鎖緊扭矩與接線的電線根數」鎖緊。接線端子請勿在鬆弛的情況下使用，以免因過熱而引起火災危險。

- 若購置市售燈泡用於無內置LED型照光元件時，請選擇額定使用電壓為5 ~ 30V AC/DC、1W以下，且燈頭以及外觀形狀與內置LED一致的燈泡。  
另外，使用市售燈泡時，不屬於保固對象。請在所使用的條件下確認無問題後再使用。

## 使用注意事項

### □ 面板安裝方法

- 1) 將操作部與接點塊分離。(指示燈為分開主體部與變壓器。)
- 2) 從操作部上拆除鎖緊環。(指示燈為從主體拆除鎖緊環。)
- 3) 將操作部從面板前方插入安裝孔。安裝銘板時，將其安裝在操作部和面板之間。
- 4) 從面板背面安裝鎖緊環。

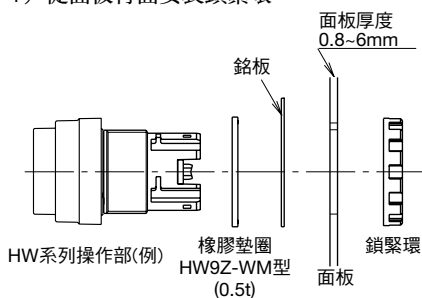

- 使用銘板時，面板厚度減少 1.5mm。

### 接點塊更換方法

- 1) 從鎖鎖桿拆卸鎖鎖桿安全鎖(黃色)，請將一字形螺絲起子插入安全鎖，翹起螺絲起子的先端部拆下安全鎖。

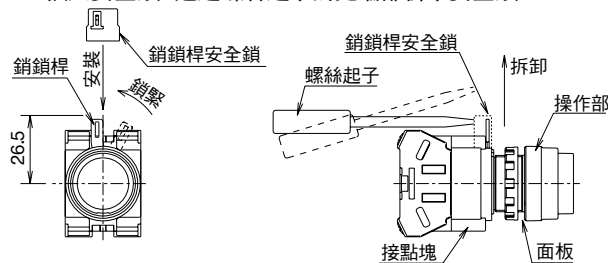

- 2) 如下圖所示，將鎖鎖桿往箭頭方向轉動，即可從操作部拆卸接點塊。

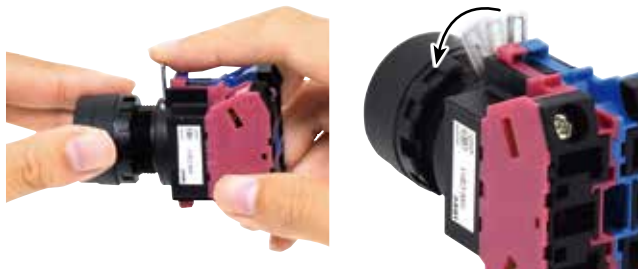

- 3) 安裝操作部和接點塊時，將操作部的「TOP」標記與接點塊鎖鎖桿位置對齊後插入，將鎖鎖桿轉動恢復至垂直位置，即可鎖定。
- 4) 將鎖鎖桿安全鎖(黃色)安裝到鎖鎖桿。鎖鎖桿呈鎖定解除狀態(非垂直位置)時，不能安裝安全鎖。

### □ 使用鎖鎖桿安全鎖

為了防止忘記鎖定鎖鎖桿，或在接線作業中解除鎖定，請將附帶的鎖鎖桿安全鎖(HW9Z-LS型，黃色)安裝到鎖鎖桿後使用。



### 安裝方法

請在將控制元件安裝到面板後，在元件呈鎖定狀態下，將鎖鎖桿安全鎖輕輕的壓入鎖鎖桿。

### 垂直方向的安裝中心間距

HW系列的垂直方向的安裝中心間距可以為 50mm以上(搖桿開關70mm以上)，但該中心間距必須考慮鎖鎖桿安全鎖的裝卸作業性。不能保證充足的安裝中心間距時，請按照安裝時從下往上，拆除時從上往下的順序進行。

### □ 面板安裝注意事項

#### 鎖緊環推薦鎖緊扭矩

鎖緊環請使用 2.0N·m 的扭矩確實鎖緊。

#### 鎖緊工具

請使用鎖緊環扳手(MW9Z-T1型；另售)鎖緊。  
若使用電工鉗子等鎖緊時，請注意，勿過度鎖緊以免造成鎖緊環破損。



### □ 面板厚度

可以安裝的面板厚度為 0.8 ~ 6.0mm。  
使用銘板和開關保護罩等配件時，請一併考慮其厚度。

### □ LED 燈泡更換方法

卸裝LED除了使用燈泡更換工具(OR-55型)從面板前面進行作業之外，還可以從面板後面拆除接點塊進行。  
(燈泡更換工具，請參閱38頁)

#### 從面板前面卸裝 LED 燈泡

##### • 拆卸方法

頭部按壓的同時逆時針方向輕轉轉動，即可將LED拆下。



\* 圖片為凸頭形指示燈

## 使用注意事項

### • 安裝方法

1) 將燈泡更換工具輕輕插入 LED 頭部，固定 LED。(下圖)

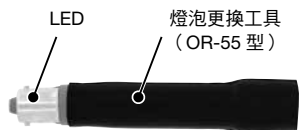

2) 將 LED 燈頭底部的安裝扣腳與元件內的燈座凹槽對齊後插入，輕按的同時按順時針方向轉動，即可安裝。

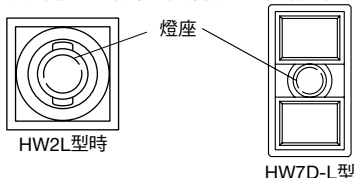

### □ 各機種的拆裝方法

#### < 安裝方法 >

#### 按鈕開關的按鈕

##### • 平頭形、凸頭形

將按鈕壓入，即可完成安裝。



將一字形螺絲起子插入按鈕缺口(凹部)部輕翹即可拆卸。



##### • 蘑菇頭形、大蘑菇頭形

按鈕為旋緊結構，請按順時針方向旋轉即可安裝。



按鈕為旋緊結構，請按逆時針方向旋轉即可拆卸。  
註：不能安裝特大蘑菇頭形。



#### 照光按鈕開關的燈罩

##### • 平頭形、凸頭形

對齊燈罩底座的凸部和主體的凹部，按下按鈕，即可完成安裝。



將一字形螺絲起子插入上下位置的凹部，向上翹提即可拆卸。



##### • 蘑菇頭形、大蘑菇頭形

燈罩為旋緊結構，請按順時針方向旋轉即可完成安裝。



燈罩為旋緊結構，請按逆時針方向旋轉即可拆卸。



#### 指示燈的燈罩

##### • 圓凸形、大型圓凸形

燈罩為旋緊結構，請按順時針方向旋轉即可完成安裝。



燈罩為旋緊結構，請按逆時針方向旋轉即可拆卸。



##### • 平頭形、正方形平頭形

將燈罩底座的凸起與主體凹部對齊，按下按鈕，即可完成安裝。



將一字形螺絲起子插入上下位置的凹部，向上翹提，即可拆下。



#### 接點塊、全電壓型轉接器

將尖端為 4 ~ 6mm 寬的一字形螺絲起子，插入元件後部的接點塊和全電壓型轉接器的嵌合用卡鉤內，輕輕往上翹起即可輕鬆拆卸接點塊和全電壓型轉接器。

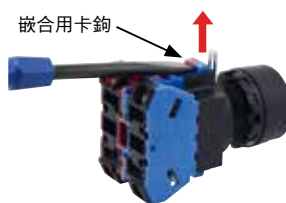

- 請務必將螺絲起子插入接點塊和全電壓型轉接器雙方的嵌合用卡鉤內。若僅插入任一方的嵌合用卡鉤，則不能取下接點塊。
- 請勿對嵌合用卡鉤施加過度的外力，以免損壞。

#### 照光元件用變壓器、直流變換器

請將拆卸工具(TW-KC1 型：另售)的前端鉤住變壓器、直流變換器的嵌合用卡鉤後，往面前提即可拆卸。  
拆卸工具不能用於拆卸接點塊(HW-U 型)、全電壓轉接器(HW-GA1N 型)、虛設接點塊(HW-DB 型)。

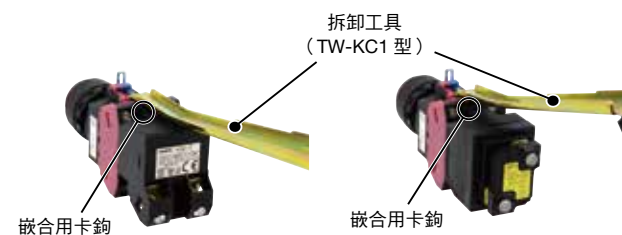

#### 指示燈用變壓器、直流變換器

請將一字形螺絲起子從元件後部插入變壓器、直流變換器單元的嵌合用卡鉤的前端，輕輕翹起即可簡單將其拆卸。



#### ⚠ 更換元件時的注意事項

更換保養用零件(接點塊、虛設接點塊、全電壓轉接器、變壓器)時，請在原位置安裝零件。若變換安裝位置，則不屬於保固對象。

## 使用注意事項

### □固定框轉接器的使用方法

#### • HW9Z-A25 型

將固定框轉接器安裝在控制元件與面板之間。將固定框轉接器有高度差的一側朝向面板側進行安裝。

外形尺寸圖 (mm)



橡膠製 (丁腈橡膠)

安裝

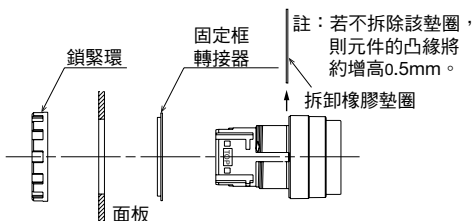

#### • HW9Z-A30 型

固定框轉接器由「墊圈」和「轉接器主體」構成。轉接器主體安裝在控制元件和面板之間，墊圈安裝在鎖緊環與面板之間。

外形尺寸圖 (mm)



墊圈：  
金屬製 (黃銅)



轉接器主體：  
聚醯胺樹脂

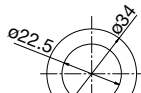

墊圈



轉接器主體

安裝

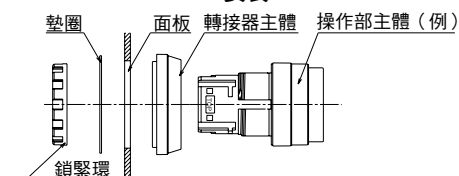

安裝孔尺寸圖

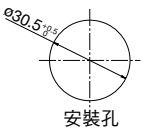

### 安裝方法

- 1) 將記名板放入燈罩內，將燈罩底座對準燈罩的嵌槽壓入。圓形元件請務必將記名板的防轉突起部對準燈罩底座的凹槽後再壓入。
- 2) 請注意，文字記名有方向性。

#### 圓形元件

(平頭形、正方形固定框平頭形)

#### 方形元件 (正方形平頭形)

\* 注意方向

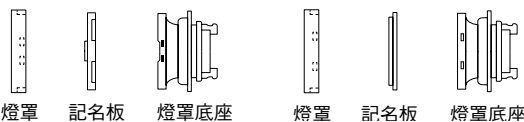

### □文字記名

HW 系列的照光按鈕開關、指示燈除了可在內置記名板上刻字，也可以插入薄膜進行文字記名。

#### 記名板和記名膜的尺寸 (mm)

項目	圓形燈罩 (平頭形、正方形固定框平頭形)	方形燈罩 (正方形平頭形)
內置記名板的尺寸和刻字範圍	<p>刻字範圍 ø19.6 外形尺寸 ø21.5</p>	<p>刻字範圍 19.9 外形尺寸 □22.7</p>
適用記名膜	<p>ø21.5 19.4</p>	<p>22.7</p>
	(刻字深度 0.5mm 以下) • 記名板材質：乳白色丙烯酸樹脂製品	
	• 厚度 0.1mm×2 片或 0.2mm×1 片 記名膜不附帶，請另行訂購。 • 記名膜材質：聚酯薄膜 (推薦)	

### □燈罩、記名板更換方法

#### 拆卸方法

##### • 拆卸操作部

將小型一字形螺絲起子等插入燈罩凹槽部 (操作部 TOP 標誌側和 TOP 標誌相反側) 輕翹，即可拆除操作部 (燈罩、記名板、燈罩底座)。照光選擇開關只需將照光旋鈕向側面板即可將其拆卸。(不需要工具)



##### • 拆卸燈罩

從燈罩底座拆下燈罩後，便可以將記名板取出。如下圖所示，從燈罩的背面，用螺絲起子向燈罩方向推壓燈罩與燈罩底座的嵌槽，即可將燈罩拆下。



註 1：燈罩底座內的濾色片用於防水和防油，不能拆下。

### 記名板和記名膜的插入順序

#### • 圓形燈罩 (平頭形、方形固定框平頭形)

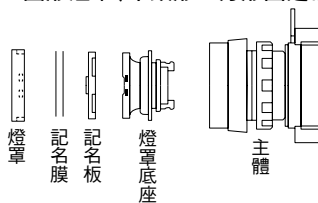

註 2：記名膜不附帶。

#### • 方形燈罩 (正方形平頭形)

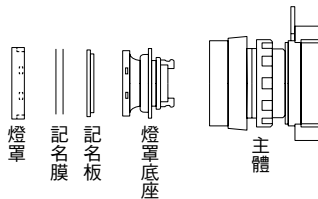

註 3：記名膜不附帶。

註 4：使用記名膜時，請將記名板有高低差的面朝向燈罩底座端安裝使用。

## 使用注意事項

### □ 銘板

- 使用銘板時，安裝面板厚減少 1.5mm。

### 銘板記名板的安裝方法

將記名板插入銘板①的方向後向②方向安裝。

### 銘板記名板的拆除方法

將一字形螺絲起子等工具插入銘板的記名板上的中央部分，將其拆下。

不需要防轉（或無加工防轉的面板）時，請使用電工鉗將A部折斷後使用。

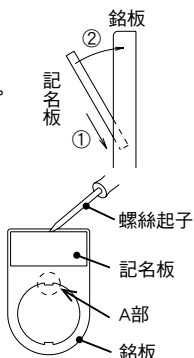

### □ 防轉安裝方法和面板安裝孔

安裝時，請對齊面板切口、操作部 TOP 標誌、防轉 TOP 標誌的位置。

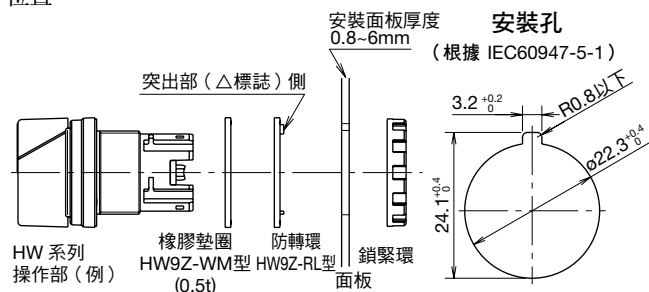

### □ 選擇開關

操作旋鈕或鑰匙時，請務必確實地旋轉到指定位置。若在中途鬆開，則旋鈕或鑰匙可能會復歸到原處或停止在該中途位置，請注意。

雙向復歸型的旋鈕可能會稍微偏移中央位置。

### □ 鑰匙選擇開關

為預防引起誤動作或故障，使用時，請注意以下事項。

- 請務必將鑰匙切實地旋轉到指定位置。
- 請務必將鑰匙切實地插入到主體底部後，再進行操作。
- 請勿在旋轉操作時，插拔鑰匙。
- 請務必使用鑰匙與鎖芯部刻印號碼一致的鑰匙操作。但，標準鑰匙號碼僅刻印在鑰匙上，鎖芯部無刻印。

### □ 雙按鈕開關的燈罩的拆裝方法

#### 拆卸方法

將小型一字形螺絲起子插入燈罩固定框左右的槽內，輕撬即可將燈罩拆除。



#### 安裝方法

將燈罩安裝到按鈕與按鈕之間。

### □ 雙按鈕開關的按鈕

雙按鈕開關的按鈕無法拆除和更換。請勿使用一字形螺絲起子或鑷子撬，否則會導致按鈕損壞。

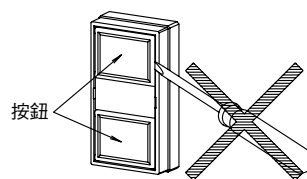

### □ 雙按鈕開關的按鈕保護罩的安裝方法

在水或粉塵較多的場所，請使用另售的按鈕保護罩（HW9Z-D7D型）。（使用按鈕保護罩時為防噴流型（IP65））

請將操作部附屬的橡膠墊圈拆下，從按鈕側安裝橡膠套。

### 按鈕保護罩的安裝注意事項

請將按鈕保護罩的 A 部（4 處）如安裝完成圖所示，將 A 部完全扣套在開關主體銅柱上安裝。請切勿使 A 部呈扭曲，或捲曲到按鈕蓋內部的狀態，以及在橡膠墊圈未拆除的狀態下安裝按鈕保護罩，以免影響正常的防水和防塵功能。

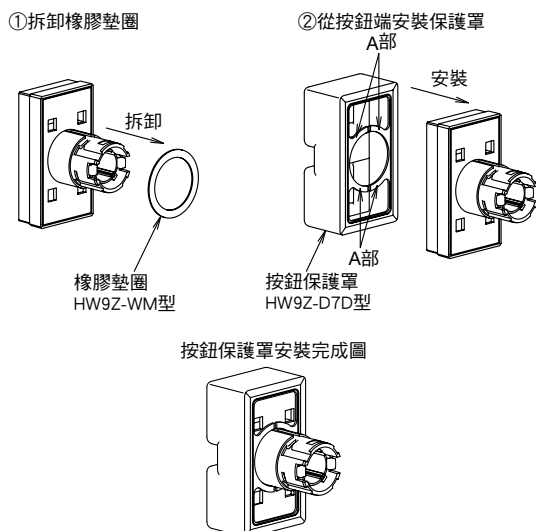

## 使用注意事項

### 密集安裝注意事項

將元件間隔 30mm 進行水平密集安裝時，為了防止端子相互接觸和擴大爬電距離，請務必在接點塊間安裝安全隔板 (HW-VU1 型；另售)。安全隔板簡單壓入接點塊側面即可安裝。

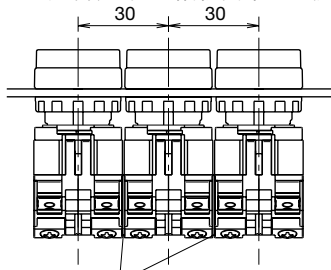

安全隔板  
接點塊之間務必使用 1 個安全隔板 (HW-VU1 型)

註：若不使用安全隔板，或使用了其他安全隔板 (HW-VG1 型等) 時，則不能確保絕緣距離，請注意。

在間隔 30mm 進行水平安裝 (密集安裝) 240V AC 以下的變壓器型照光元件時，為防止端子相互接觸造成短路，單線、絞線要筆直地插入變壓器內側後連接。(請參閱圖示)

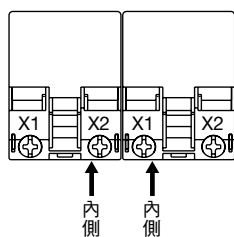

內側 內側

指示燈 (變壓器型) 上下左右間隔 30mm 密集安裝時，環境溫度請保持在 40°C 以下。

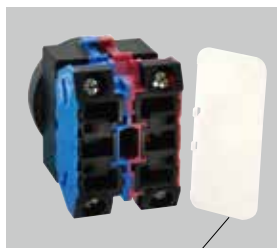

安全隔板

### 適用電線

(1) 接點塊 0.3 ~ 3.5mm<sup>2</sup> (單線 ø0.5 ~ 2.0mm)

- 按鈕開關、照光按鈕開關、雙按鈕開關 (無指示燈型)、選擇開關、照光選擇開關、選擇按鈕開關、搖桿開關

Ⓐ和Ⓑ的箭頭表示端子接線方向。

接點塊  
螺絲端子 M3.5  
(螺絲自動彈升結構)

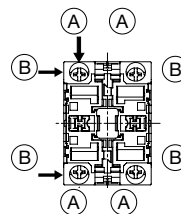

### 適用壓接端子

請對壓接端子的壓接部追加套管等絕緣措施。

Ⓐ方向時

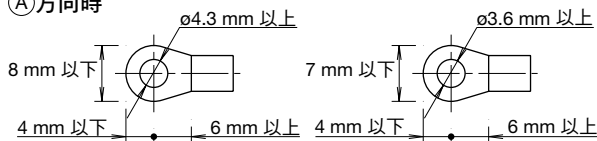

(IP20 適用壓接端子)

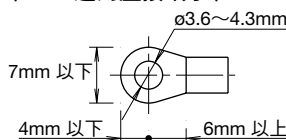

Ⓑ方向時 (IP20 通用)

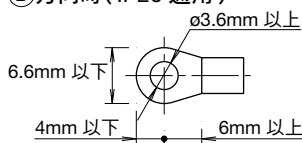

### 單線

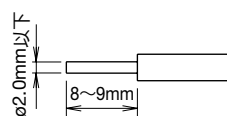

- 請將電線的絕緣層剝離 8 ~ 9mm。
- 請將電線插入端子部，直到電線絕緣層碰到端子部金屬零件後進行接線。

### (1)-1 接點塊 IP20 保護構造的注意事項

HW-U 型接點塊的接線端子部的保護構造為 IP20。接線狀態也要滿足 IP20 時，請考慮以下各項。

接線時，為避免壓接端子和電線露出，請筆直接線。

#### • 使用壓接端子時

使用上述接點塊記載欄中符合 IP20 的壓接端子。

#### • 使用單線時

請將電線的絕緣皮剝除 8 ~ 9mm 後，將電線插入接線端子的底部進行接線。

#### • 使用絞線時

請將電線的絕緣皮剝除 8 ~ 9mm 後，將電線插入接線端子的底部進行接線。請注意絞線不能鬆動。



使用注意事項

(2) 電源單元 0.3 ~ 2mm<sup>2</sup>(單線 ø0.5 ~ 1.6mm)

- 照光按鈕開關、照光選擇開關、雙按鈕開關(指示燈型)
- A和○B的箭頭表示端子接線方向。

全電壓型轉接器

螺絲端子 M3.5  
(螺絲自動彈升結構)

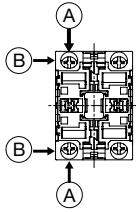

變壓器

100/110V、200/220V AC 用  
螺絲端子 M3.5  
(螺絲自動彈升結構)

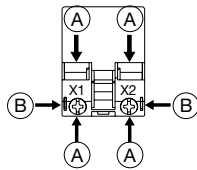

直流變換器型、變壓器

110V DC、380V AC 以上用  
螺絲端子 M3.5  
(螺絲自動彈升結構)

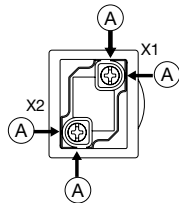

適用壓接端子

請對壓接端子的壓接部追加套管等絕緣措施。

○A方向時

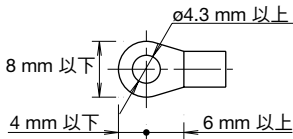

○B方向時

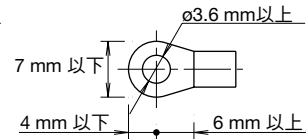

單線

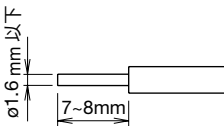

- 請將電線的絕緣層剝離 7 ~ 8mm。
- 請將電線插入端子部，直到電線絕緣層碰到端子部金屬零件後進行接線。

- 全電壓型轉接器、變壓器的端子蓋雖然為一體型，但接線端子不符合 IP20。

(3) 指示燈 0.3 ~ 2mm<sup>2</sup>(單線 ø0.5 ~ 1.6mm)

\* 箭頭表示對着端子接線的方向。

全電壓型轉接器

6V、12V、24V AC/DC  
螺絲端子 M3.5(手動彈升結構)

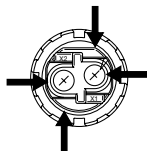

直流變換器型、變壓器

100/110V、200/220V AC 用  
110V DC、380V AC 以上  
螺絲端子 M3.5(手動彈升結構)

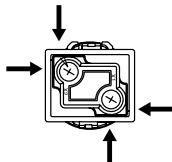

適用壓接端子

請對壓接端子的壓接部追加套管等絕緣措施

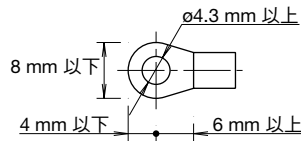

單線

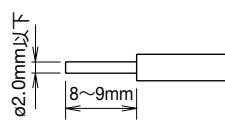

- 請將電線的絕緣層剝離 8 ~ 9mm。
- 請將電線插入端子部，直到電線絕緣層碰到端子部金屬零件後進行接線。

- 指示燈的端子蓋雖然為一體型，但接線端子不符合 IP20。
- 面板安裝中心間距和壓接端子的選定方法，請依據相關安全標準，並確保充足的絕緣距離。

□接線注意事項

使用直流變換器時

- 1) 請注意 110V DC 輸入單元接線時的正負極。

輸入單元的端子 No.	極性
X1	正極端子
X2	負極端子

- 2) 110V DC 輸入單元不能使用白熾燈泡。
- 3) 110V DC 輸入單元內置電子回路，根據使用條件，單元內部可能會發出聲響，但不影響性能。

□推薦鎖緊扭矩與接線的電線根數

單元	接線電線	最多可連接數	推薦鎖緊扭矩 (N·m)	螺絲端子		
HW-U 型接點塊	壓接端子	2	1.0 ~ 1.3	M3.5		
	單線	ø0.5 ~ 1.6mm (AWG14 ~ 22)	2		1.0 ~ 1.3	
		ø1.7 ~ 2.0mm (AWG12)	1		1.2 ~ 1.3	
	絞線	0.3 ~ 2.0mm <sup>2</sup> (AWG14 ~ 22)	2		1.0 ~ 1.3	
2.1 ~ 3.5mm <sup>2</sup> (AWG12)		1	1.2 ~ 1.3			
照光單元 (註)	壓接端子	2	1.0 ~ 1.3	M3.5		
	單線				ø0.5 ~ 1.6mm (AWG14 ~ 22)	
指示燈	壓接端子	2	1.0 ~ 1.3 (M3.5)	M3.5		
					單線	ø0.5 ~ 1.6mm (AWG14 ~ 22)
					絞線	0.3 ~ 2.0mm <sup>2</sup> (AWG14 ~ 22)

註：照光按鈕開關、照光選擇開關、雙按鈕開關(指示燈型)的燈端子。

ø22 控制元件的介紹

ø22 控制元件除 HW 系列以外，還包含以下多款產品。  
詳細內容，請在 <http://tw.idec.com/> 查詢。

□ø22 HW 系列 短體型指示燈



- 100V、200V AC 型面板後伸出長度僅 30.5mm，6V、12V、24V AC/DC 為 21.5mm
- 端子蓋一體型，實現了安全性
- IP65(IEC 60529)保護構造，防止水侵入控制盤內
- 正方形平頭形指示燈可透過記名板以及記名膜進行文字顯示

□Flush Silhouette CW 系列 控制元件



- 面板前僅突出 2.5mm 的平面設計
- 端子部採用端子蓋一體型的「手指安全型端子結構」、IP20 的防觸電結構
- 安裝孔尺寸符合國際標準 IEC60947-5-1 的 ø22.3mm
- 平面鑲嵌框備有黑色、銀白色 2 種

□ø22 AP22 型超高輝度 LED 指示燈



- 出類拔萃的視認性，最適合作為喚起注意用指示燈
- 端子蓋一體型結構的手指安全保護型端子，可確保防觸電的安全性(IP20)
- 具備 6 種彩色燈罩和可區別點燈與熄燈時顏色的透明燈罩
- 面板前的保護構造為 IP66、Type 4X (UL)

□Flush Silhouette LBW 系列



- 平面鑲嵌框型面板前僅突出 2mm
- 按鈕開關、選擇開關、鑰匙選擇開關具備最大 3PDT 接點
- 安裝孔尺寸符合國際標準 IEC60947-5-1 的 ø22.3mm
- 平面鑲嵌框備有黑色、銀白色 2 種

□ø22HW1Z 系列照光型蜂鳴器



- 透過聲音和光亮引起注意，1 台 2 用，蜂鳴器和警示燈的功能集為一體
- 面板表面標準適用 IP65(IEC 60529)
- 壓接式端子，只需將電線輕輕的插壓進端子即可
- 短體型，面板後僅伸出 19.7mm

□ø22 XW 系列：緊急停止用按鈕開關  
按鎖定拉出或旋轉復歸



- 備有 1 ~ 4 主接點 (NC 接點)、1 ~ 2 輔助接點 (NO 接點) 型
- 搭載安全斷開動作、安全能量結構
- 符合作為緊急停止用按鈕開關所必須的直接開路動作功能和安全鎖定功能
- 螺絲端子型為手指安全保護結構 (IP20)
- 另具備機械式指示型

□ø22 HW 系列：緊急停止用按鈕開關  
按鎖定旋轉復歸



- 可實現高安全性的操作按鈕
- 符合作為緊急停止用按鈕開關所必須的直接開路動作功能和安全鎖定功能
- 組合型採用手指接觸安全型結構 SS 端子，實現高安全性和省工時