

耐環境性一體型・Heavy Type (耐受力型)。 採用手指安全型結構SS端子。

- R 形壓接端子可大幅度削減接線工時。(全電壓型指示燈除外)
- UL、CSA、TÜV、CCC 認證。

適用標準	認證標誌	認證機構 / 認證編號
UL508		UL Listing File No. E68961
CSA C22.2 No.14		CSA File No. LR21451
EN60947-5-1		TÜV Rheinland
		符合性聲明 (根據歐洲低電壓指令、RoHS2指令。 但，直流變換器單元除外)
GB14048.5		認證編號，請洽 IDEC

- 直流變換器單元未取得相關認證。
- 最新認證，請洽 IDEC。



額定・規格

□接點額定

按鈕開關	額定絕緣電壓	600V
照光按鈕開關	額定通電電流	10A
選擇開關	所使用負載類型的接點額定 IEC 60947-5-1	AC-15 (A600)
照光選擇開關		DC-13

□所使用負載類型的接點額定

HW-U10 (NO 接點)、HW-U01 (NC 接點)

額定使用電壓		24V	48V	50V	110V	220V	440V	
額定使用電流	AC 50/60Hz	AC-12 電阻性負載及半導體負載	10A	—	10A	10A	6A	2A
		AC-15 交流電磁負載 (> 72VA) 控制	10A	—	7A	5A	3A	1A
	DC	DC-12 電阻性負載及半導體負載	10A	5A	—	2.2A	1.1A	—
		DC-13 直流電磁體控制	5A	2A	—	1.1A	0.6A	—

HW-U10R (EM/NO 接點)、HW-U01R (LB/NC 接點)

額定使用電壓		24V	48V	50V	110V	220V	440V	
額定使用電流	AC 50/60Hz	AC-12 電阻性負載及半導體負載	5A	—	5A	5A	3A	1A
		AC-15 交流電磁負載 (> 72VA) 控制	5A	—	3.5A	2.5A	1.5A	0.5A
	DC	DC-12 電阻性負載及半導體負載	5A	2.5A	—	1.1A	0.55A	—
		DC-13 直流電磁體控制	2.5A	1A	—	0.55A	0.3A	—

- 使用電流為 IEC 60947-5-1 的閉合電流及遮斷電流的分類。
- 接點材質：銀接點
- 最小適用負載 (參考值) 3V AC/DC · 5 mA (適用範圍取決於使用條件和負載類型)

□接點塊 (HW-U型)

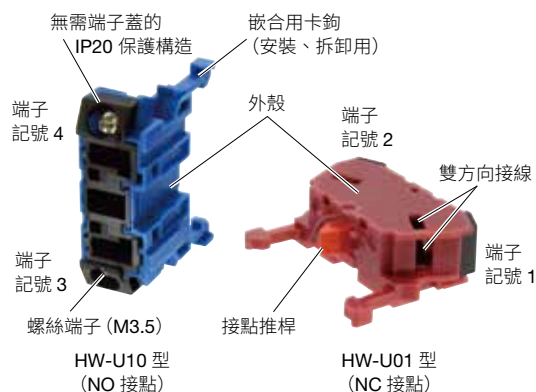

型號	HW-U10	HW-U01	HW-U10R	HW-U01R
接點				
端子記號	1NO	1NC	EM (NO) (提前閉合)	LB (NC) (延遲斷開)
端子記號	3-4	1-2	3-4	1-2
外殼顏色	藍色	紫紅色	藍色	紫紅色
接點推桿	綠色	紅色	黑色	白色
重量 (約)	11g			

- 各控制元件最多可安裝 4 個接點 (2 層)。
但，AYW 型最多僅能安裝 2 個接點 (1 層)。
- 可指定金接點 (接點材質：鍍金銀接點)。

□LED 照光部的額定值

	製品			內置 LED	
	照光顏色記號	額定使用電壓	使用電壓範圍	燈頭	型號
指示燈 照光按鈕開關 照光選擇開關	R : 紅色 G : 綠色 Y : 黃色 A : 琥珀色 S : 藍色 PW: 純白色	6V AC/DC	6V AC/DC±10%	BA9S/13	LSRD-6
		12V AC/DC	12V AC/DC±10%		LSRD-1
		24V AC/DC	24V AC/DC±10%		LSRD-2
		100/110V AC (50/60Hz)	100/110V AC±10%		LSRD-6
		115/120V AC (50/60Hz)	115/120V AC±10%		
		200/220V AC (50/60Hz)	200/220V AC±10%		
		230/240V AC (50/60Hz)	230/240V AC±10%		
		380V AC (50/60Hz)	380V AC±10%		
		400/440V AC (50/60Hz)	400/440V AC±10%		
		480V AC (50/60Hz)	480V AC±10%		
110V DC	90 ~ 140V DC				

• 關於內置 LED，請參閱以下「內置 LED 額定值」。



另備有無內置 LED 型照光元件，但照光顏色僅限 R (紅色)、G (綠色)、A (琥珀色)、Y (黃色)、S (藍色)、W (乳白色)。若購置市售燈泡用於無內置 LED 型照光元件時，請選擇額定使用電壓為 5 ~ 30V AC/DC、1W 以下，且燈頭以及外觀形狀與內置 LED 一致的燈泡。

另外，使用市售燈泡時，不屬於保固對象。請在所使用的條件下確認無問題後再使用。

□照光部的種類及形狀

	照光元件	照光元件・指示燈			指示燈
	全電壓轉接器	變壓器	變壓器	直流變換器	全電壓轉接器 (一體型)
額定使用電壓	6V、12V、24V AC/DC	100 ~ 240V AC	380V AC 以上	110V DC	6V、12V、24V AC/DC
極性	無極性	無極性	無極性	X1 (+) X2 (-)	無極性
外觀・端子名稱					

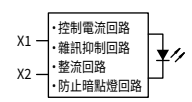
□內置LED額定值 (LSRD型)

型號	LSRD-6	LSRD-1	LSRD-2
燈頭	BA9S/13		
額定使用電壓	6V AC/DC	12V AC/DC	24V AC/DC
使用電壓範圍	6V AC/DC±10%	12V AC/DC±10%	24V AC/DC±10%
消耗電流	DC	10mA	7mA
	AC	14mA	8mA
電壓表示	刻印在燈頭上		
使用壽命 (參考值)	約 50,000 小時 (指在 25°C 環境的完全直流下使用時，亮度減弱為初始值的 50% 時)		
內部回路	 <p style="text-align: center;">例：LSRD-2</p> 		
重量 (約)	2g		

• LSRD 僅有 1 種顏色，因此型號不需加註顏色記號。

□性能規格

標準使用狀態	使用周圍溫度	- 25 ~ + 50°C (無結冰)	
	使用周圍濕度	45 ~ 85%RH (無結露)	
	儲存周圍溫度	- 40 ~ + 80°C (無結冰)	
接觸電阻		50mΩ 以下 (初始值)	
絕緣電阻		100MΩ 以上 (500V DC 高阻表)	
耐電壓		充電部與非充電金屬部間：2,500V AC · 1 分鐘 (全電壓型照光元件 : 2,000V AC · 1 分鐘)	
耐振動	誤動作	5 ~ 55Hz、單振幅 0.5mm	
	耐久性	30Hz、單振幅 1.5mm	
抗衝擊性	誤動作	100m/s ²	
	耐久性	1000m/s ² (註 1)	
機械性使用壽命	按鈕開關	瞬時型	500 萬次以上
		交替型	50 萬次以上 (3 接點以上為 25 萬次以上)
		按鎖定旋轉復歸型	50 萬次以上
		其他動作型	50 萬次以上
	照光按鈕開關	瞬時型	500 萬次以上
		交替型	50 萬次以上 (3 接點以上為 25 萬次以上)
		按鎖定旋轉復歸型	50 萬次以上
	選擇開關	50 萬次以上	
	鑰匙選擇開關	50 萬次以上	
	照光選擇開關	50 萬次以上	
電氣性使用壽命 (註 2)	按鈕開關	瞬時型	50 萬次以上 開關頻率 1800 次 / 小時、使用率 40%
		交替型	50 萬次以上 (3 接點以上為 25 萬次以上) 開關頻率 900 次 / 小時、使用率 40%
		按鎖定旋轉復歸型	50 萬次以上 開關頻率 900 次 / 小時、使用率 40%
		其他動作型	50 萬次以上
	照光按鈕開關	瞬時型	50 萬次以上 開關頻率 1800 次 / 小時、使用率 40%
		交替型	50 萬次以上 (3 接點以上為 25 萬次以上) 開關頻率 900 次 / 小時、使用率 40%
		按鎖定旋轉復歸型	50 萬次以上 開關頻率 900 次 / 小時、使用率 40%
	選擇開關	50 萬次以上 開關頻率 1200 次 / 小時、使用率 40%	
	鑰匙選擇開關	50 萬次以上 開關頻率 1200 次 / 小時、使用率 40%	
	照光選擇開關	25 萬次以上 開關頻率 1200 次 / 小時、使用率 40%	
重量 (約)	68g (ABW122 型)		
	33g (APW122D 型)		
	89g (ALW22222D 型)		
	68g (ASW222 型)		
	107g (ASW2K22 型)		
	90g (ASLW22222D 型)		
		95g (APW126D 型)	

註 1：4 接點型變壓器型照光元件，以及直流變換器型為 500m/s²。

註 2：負載條件為 220V AC 3A (AC-15)

□保護構造

元件		IEC 60529	JIS C 0920
AXXX (型號起始字母為「A」的元件)	按鈕開關 指示燈 圓形燈罩照光按鈕開關 選擇開關	IP65	防塵型 / 防噴流
	按鎖定鑰匙復歸型按鈕開關 照光選擇開關 鑰匙選擇開關	IP54	防濺水型

安裝孔尺寸圖 · 最小安裝間距 (mm)

□安裝孔尺寸圖 (根據 IEC60947-5-1)

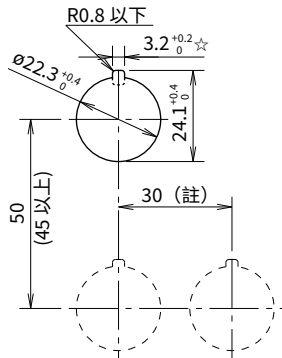

- 最小安裝中心間距適用於附帶 1 層接點塊的開關 (1 ~ 2 接點型) 的標準間距。

安裝 2 層接點塊和照光型元件時，請在確認產品外形尺寸的同時，充分考慮接線的作業性及操作性後再決定最小安裝中心間距。

註：大蘑菇頭形按鈕 (ø40) 為 40mm 以上

2·3 位置的長柄旋鈕型選擇開關為 39mm 以上

4·5 位置的長柄旋鈕型選擇開關為 50mm 以上

另外，若可能受溫度影響時，請考慮「確保安裝中心間距」或「設置排氣扇」等減輕溫度影響的措施。

- ☆符號 3.2^{+0.2} 的凹槽用於防止轉動。
不使用銘板或使用無防轉凸出的銘板時不需要。

訂購指南

□訂購指南

- 請按訂購型號訂購。
型號中 * 為顏色記號。請將按鈕顏色或照光燈罩顏色記號替換型號中的 * 後訂購。
- 指示燈、照光元件均內置 LED。
- 另具備無內置 LED 型照光元件，但照光顏色僅限 R (紅色)、G (綠色)、A (琥珀色)、Y (黃色)、S (藍色)、W (白色)。
若購置市售燈泡用於無內置 LED 型照光元件時，請選擇額定使用電壓為 5 ~ 30V AC/DC、1W 以下，且燈頭以及外觀形狀與內置 LED 一致的燈泡。
另外，使用市售燈泡時，不屬於保固對象。請在所使用的條件下確認無問題後再使用。
- 指示燈附帶端子蓋。
- 銘板以及配件類均屬於另售品，請參閱 25 ~ 28 頁訂購。

指定方法

□按鈕開關 (7~9 頁)

指定金接點 / 接點結構時

ABW 1 11 R - MAU

- ① 接點規格
- ② 接點結構

• 指定記號

- ① 接點規格
MAU : 鍍金銀接點
- ② 接點結構

10 : 1NO	04 : 4NC
01 : 1NC	13 : 1NO3NC
11 : 1NO1NC	31 : 3NO1NC
20 : 2NO	30 : 3NO
02 : 2NC	03 : 3NC
22 : 2NO2NC	12 : 1NO2NC
40 : 4NO	21 : 2NO1NC

- 接點結構為 1 接點型或 3 接點型的元件附帶一個虛設接點塊。
- 大蘑菇頭形推拉型開關 AYW4 型 (9 頁) 最多可指定 2 個接點 (1 層)。

□指示燈 (10 頁)

指定照光部使用電壓時

APW 2 12 6DR

- ③ 照光部電壓

• 指定記號

- ③ 照光部電壓
- | | |
|-------------------|-------------------|
| 99 : 無內置 LED 型 | |
| 66 : 6V AC/DC | 26 : 200/220V AC |
| 11 : 12V AC/DC | 246 : 230/240V AC |
| 22 : 24V AC/DC | 386 : 380V AC |
| 16 : 100/110V AC | 46 : 400/440V AC |
| 126 : 115/120V AC | 486 : 480V AC |

- LED 照光的 110V DC 型 (直流變壓器型) 的指定方法，請參閱 6 頁。
- 無內置 LED 型的照光顏色僅限 R (紅色)、G (綠色)、A (琥珀色)、Y (黃色)、S (藍色)、W (白色)。
若購置市售燈泡用於無內置 LED 型，請選擇額定使用電壓為 5 ~ 30V AC/DC、1W 以下，且燈頭以及外觀形狀與內置 LED 一致的燈泡。

指定方法

□照光按鈕開關 (12~15頁)

指定金接點 / 接點結構 / 照光部使用電壓時

ALFW 2 26 13 DR - MAU

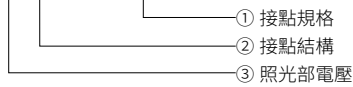

●指定記號

① 接點規格

MAU：鍍金銀接點

② 接點結構

10：1NO	30：3NO
01：1NC	03：3NC
11：1NO1NC	31：3NO1NC
20：2NO	22：2NO2NC
02：2NC	13：1NO3NC
21：2NO1NC	40：4NO
12：1NO2NC	04：4NC

③ 照光部電壓

99：無內置 LED 型	
66：6V AC/DC	26：200/220V AC
11：12V AC/DC	246：230/240V AC
22：24V AC/DC	386：380V AC
16：100/110V AC	46：400/440V AC
126：115/120V AC	486：480V AC

- 額定使用電壓為 24V AC/DC 以下，接點結構為 2 接點型或 4 接點型的元件附帶一個虛設接點塊。
 - 100V AC 以上的元件的接點結構不能指定 1 接點型或 3 接點型。
 - LED 照光的 110V DC 型 (直流變壓器型) 的指定方法，請參閱 6 頁。
 - 無內置 LED 型的照光顏色僅限 R (紅色)、G (綠色)、A (琥珀色)、Y (黃色)、S (藍色)、W (白色)。
- 若購置市售燈泡用於無內置 LED 型，請選擇額定使用電壓為 5 ~ 30V AC/DC、1W 以下，且燈頭以及外觀形狀與內置 LED 一致的燈泡。

□選擇開關 (18~20頁)

指定金接點 / 接點結構以及回路記號時

ASW 2 11 - MAU

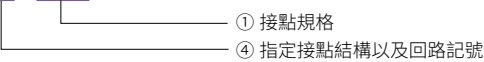

●指定記號

① 接點規格

MAU：鍍金銀接點

④ 指定接點結構以及回路記號
參閱 22 ~ 24 頁

鑰匙操作型的鑰匙可拔出位置的指定例

動作位置		可拔出位置規格	可拔出位置記號	型號範例
2 位置	各位置停止	可在任意位置拔出	空白	ASW2K20
		僅在左側可拔出	B	ASW2K20 B
		僅在右側可拔出	C	ASW2K20 C
	從右復歸	僅在左側可拔出	空白	ASW21K20
從左復歸	僅在右側可拔出	空白	ASW22K20	
3 位置	各位置停止	可在任意位置拔出	空白	ASW3K20
		可在左側及中央拔出	B	ASW3K20 B
		可在右側及中央拔出	C	ASW3K20 C
		僅在中央可拔出	D	ASW3K20 D
		可在右側及左側拔出	E	ASW3K20 E
		僅在左側可拔出	G	ASW3K20 G
		僅在右側可拔出	H	ASW3K20 H
	從右復歸	可在左側及中央拔出	空白	ASW31K20
		僅在中央可拔出	D	ASW31K20 D
		僅在左側可拔出	G	ASW31K20 G
	從左復歸	可在右側及中央拔出	空白	ASW32K20
		僅在中央可拔出	D	ASW32K20 D
		僅在右側可拔出	H	ASW32K20 H
	雙向復歸	僅在中央可拔出	空白	ASW33K20

- 鑰匙不能在復歸位置拔出。

指定方法

□照光選擇開關 (21頁)

指定金接點／接點結構以及回路記號／照光部使用電壓時

ASLW 2 136 22 DR - MAU

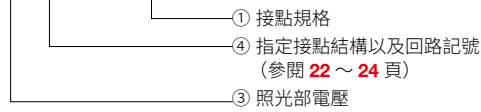

●指定記號

① 接點規格

MAU：鍍金銀接點

③ 照光部電壓

99：無內置 LED 型	
66：6V AC/DC	26：200/220V AC
11：12V AC/DC	256：230/240V AC
22：24V AC/DC	386：380V AC
16：100/110V AC	46：400/440V AC
136：115/120V AC	486：480V AC

- 額定使用電壓為 24V AC/DC 以下，接點結構為 2 接點型或 4 接點型的元件附帶一個虛設接點塊。
 - 100V AC 以上的元件的接點結構不能指定 1 接點型或 3 接點型。
 - LED 照光的 110V DC 型 (直流變壓器型) 的指定方法如下所示。
 - 無內置 LED 型的照光顏色僅限 R (紅色)、G (綠色)、A (琥珀色)、Y (黃色)、S (藍色)、W (白色)。
- 若購置市售燈泡用於無內置 LED 型，請選擇額定使用電壓為 5 ~ 30V AC/DC、1W 以下，且燈頭以及外觀形狀與內置 LED 一致的燈泡。

□直流變壓器型 (110V DC)

指定照光按鈕開關、照光選擇開關、指示燈的直流變壓器型時

ALW 2 16 22 DDG

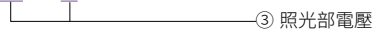

ASLW 2 16 11 DDY



APW 1 16 DDR

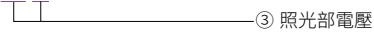

●指定記號







③ 照光部電壓

16□D：110V DC

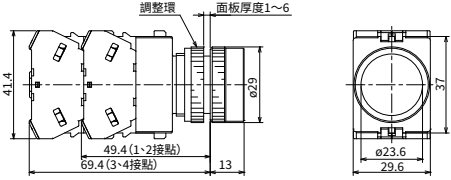
- 110V DC 型 (直流變壓器型) 未取得相關認證。(90 ~ 140V DC)
- 接點結構不能指定 1 接點型或 3 接點型。

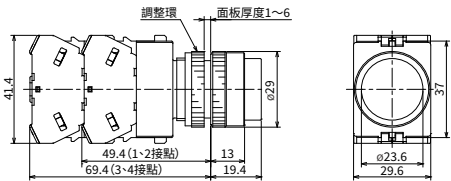
平頭形、凸頭形、全護圈凸頭形、蘑菇頭形

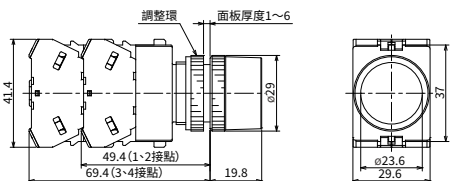
銷售單位：1 個

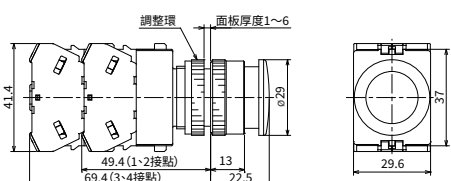
名稱·外觀	操作類型	接點結構	訂購型號	按鈕顏色記號(*)	外形尺寸圖(mm)
平頭形 ABW1型 AOW1型 	瞬時型	1NO	ABW110*	B：黑色 G：綠色 R：紅色 Y：黃色 S：藍色 W：白色	
		1NC	ABW101*		
		1NO-1NC	ABW111*		
		2NO	ABW120*		
		2NC	ABW102*		
		2NO-2NC	ABW122*		
	交替型	1NO	AOW110*		
		1NC	AOW101*		
		1NO-1NC	AOW111*		
		2NO	AOW120*		
		2NC	AOW102*		
		2NO-2NC	AOW122*		
					螺絲端子：M3.5、端子蓋：一體型
凸頭形 ABW2型 AOW2型 	瞬時型	1NO	ABW210*	B：黑色 G：綠色 R：紅色 Y：黃色 S：藍色 W：白色	
		1NC	ABW201*		
		1NO-1NC	ABW211*		
		2NO	ABW220*		
		2NC	ABW202*		
		2NO-2NC	ABW222*		
	交替型	1NO	AOW210*		
		1NC	AOW201*		
		1NO-1NC	AOW211*		
		2NO	AOW220*		
		2NC	AOW202*		
		2NO-2NC	AOW222*		
					螺絲端子：M3.5、端子蓋：一體型
全護圈凸頭形 ABFW2型 AOFW2型 	瞬時型	1NO	ABFW210*	B：黑色 G：綠色 R：紅色 Y：黃色 S：藍色 W：白色	
		1NC	ABFW201*		
		1NO-1NC	ABFW211*		
		2NO	ABFW220*		
		2NC	ABFW202*		
		2NO-2NC	ABFW222*		
	交替型	1NO	AOFW210*		
		1NC	AOFW201*		
		1NO-1NC	AOFW211*		
		2NO	AOFW220*		
		2NC	AOFW202*		
		2NO-2NC	AOFW222*		
					螺絲端子：M3.5、端子蓋：一體型
ø29mm蘑菇頭形 ABW3型 AOW3型 	瞬時型	1NO	ABW310*	B：黑色 G：綠色 R：紅色 Y：黃色 S：藍色 W：白色	
		1NC	ABW301*		
		1NO-1NC	ABW311*		
		2NO	ABW320*		
		2NC	ABW302*		
		2NO-2NC	ABW322*		
	交替型	1NO	AOW310*		
		1NC	AOW301*		
		1NO-1NC	AOW311*		
		2NO	AOW320*		
		2NC	AOW302*		
		2NO-2NC	AOW322*		
					螺絲端子：M3.5、端子蓋：一體型

- 請指定按鈕顏色記號替換型號中的*。
- 圓形固定框(金屬)：無光澤鋁箔色

- 接點結構為 1 接點型或 3 接點型的元件附帶一個虛設接點塊。
- 上表以外的接點結構及鍍金銀接點請參閱 4 頁。



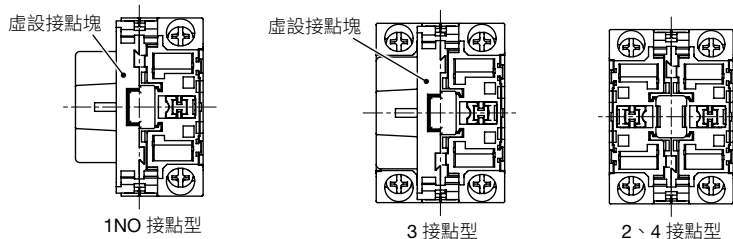





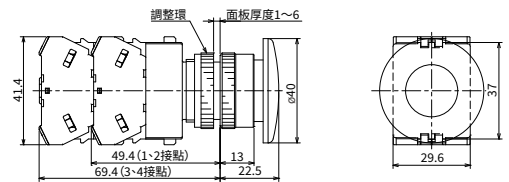

□開關背面圖(非照光型開關共通)

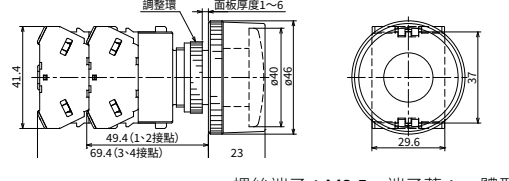

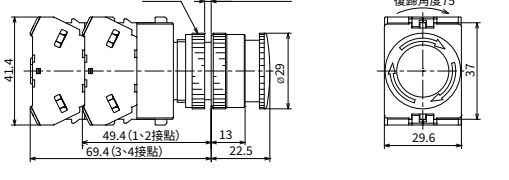
- 1NC 接點時，接點塊的位置左右替換。
- 關於接線，請參閱 36 頁。
- 端子蓋：一體型

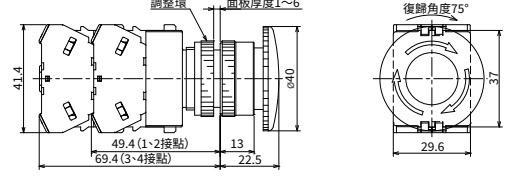
大蘑菇頭形、按鎖定旋轉復歸型、按旋轉鎖定型、按鎖定鑰匙復歸型

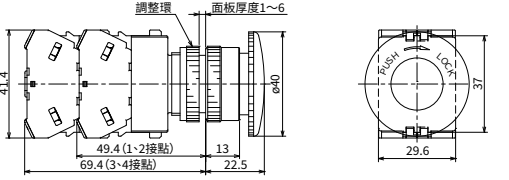
銷售單位：1個

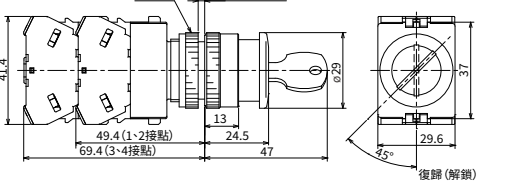





名稱·外觀	操作類型	接點結構	訂購型號	按鈕顏色記號(*)	外形尺寸圖 (mm)
ø40mm 大蘑菇頭形 ABW4型 AOW4型 	瞬時型	1NO	ABW410*	B：黑色 G：綠色 R：紅色 Y：黃色 S：藍色 W：白色	
		1NC	ABW401*		
		1NO-1NC	ABW411*		
		2NO	ABW420*		
		2NC	ABW402*		
		2NO-2NC	ABW422*		
	交替型	1NO	AOW410*		
		1NC	AOW401*		
		1NO-1NC	AOW411*		
		2NO	AOW420*		
		2NC	AOW402*		
		2NO-2NC	AOW422*		
ø40mm 全護圈大蘑菇頭形 ABGW4型 	瞬時型	1NO	ABGW410*	B：黑色 G：綠色 R：紅色 Y：黃色 S：藍色 W：白色	
		1NC	ABGW401*		
		1NO-1NC	ABGW411*		
		2NO	ABGW420*		
		2NC	ABGW402*		
		2NO-2NC	ABGW422*		
ø29mm 蘑菇頭形按鎖定旋轉復歸型 (註) AVW3型 	瞬時型	1NO	AVW310*	R：紅色 Y：黃色	
		1NC	AVW301*		
		1NO-1NC	AVW311*		
		2NO	AVW320*		
		2NC	AVW302*		
		2NO-2NC	AVW322*		
ø40mm 大蘑菇頭形按鎖定旋轉復歸型 (註) AVW4型 	瞬時型	1NO	AVW410*	R：紅色 Y：黃色	
		1NC	AVW401*		
		1NO-1NC	AVW411*		
		2NO	AVW420*		
		2NC	AVW402*		
		2NO-2NC	AVW422*		
ø40mm 大蘑菇頭形按旋轉鎖定型 AJW4型 	瞬時型	1NO	AJW410*	B：黑色 G：綠色 R：紅色 Y：黃色	
		1NC	AJW401*		
		1NO-1NC	AJW411*		
		2NO	AJW420*		
		2NC	AJW402*		
		2NO-2NC	AJW422*		
ø29mm 蘑菇頭形按鎖定鑰匙復歸型 (註) AXW3型 	瞬時型	1NO	AXW310R	R：紅色	
		1NC	AXW301R		
		1NO-1NC	AXW311R		
		2NO	AXW320R		
		2NC	AXW302R		
		2NO-2NC	AXW322R		

• 請指定按鈕顏色記號替換型號中的*。
 • 圓形固定框(金屬)：無光澤鋁箔色
 • 接點結構為1接點型或3接點型的元件附帶一個虛設接點塊。
 • 上表以外的接點結構及鍍金銀接點，請參閱4頁。
 • 開關背面圖，請參閱7頁。
 註：按鎖定旋轉復歸/按鎖定鑰匙復歸型按鈕開關，根據國際安全標準 ISO 13850 和 IEC 60947-5-5，不能作為緊急停止用按鈕開關使用。
 若有相關需求，請選用 XW 系列或 HW 系列緊急停止用按鈕開關。

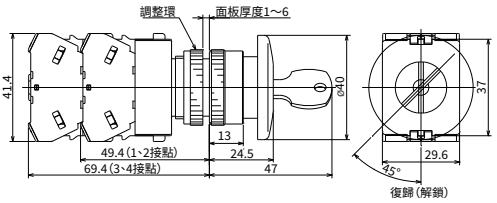
• 各產品的動作
按旋轉鎖定型
 與瞬時型按鈕開關的動作相同。但在按鈕呈被按下狀態時，順時針旋轉鎖住按鈕。在輕按按鈕的狀態，逆時針旋轉復歸。

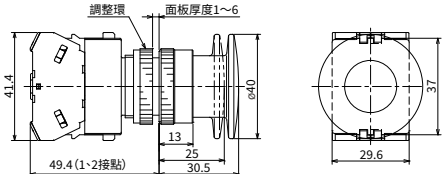
按鎖定鑰匙復歸型、推拉型開關、正方形平頭形、正方形凸頭形

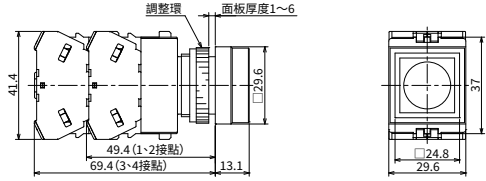
銷售單位：1個

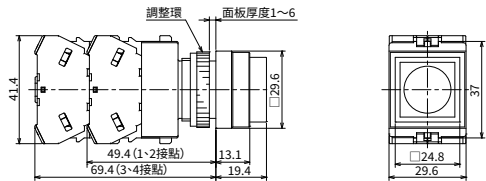
名稱·外觀	操作類型	接點結構	訂購型號	按鈕顏色記號(*)	外形尺寸圖 (mm)
ø40mm 大蘑菇頭形按鎖定鑰匙復歸型 (註) AXW4型 		1NO	AXW410R	R：紅色	 <p>螺絲端子：M3.5、端子蓋：一體型</p>
		1NC	AXW401R		
		1NO-1NC	AXW411R		
		2NO	AXW420R		
		2NC	AXW402R		
		2NO-2NC	AXW422R		
ø40mm 大蘑菇頭形推拉型開關 (註) AYW4型 		1NO	AYW410*	B：黑色 G：綠色 R：紅色 Y：黃色 S：藍色 W：白色	 <p>螺絲端子：M3.5、端子蓋：一體型</p>
		1NC	AYW401*		
		1NO-1NC	AYW411*		
		2NO	AYW420*		
		2NC	AYW402*		
正方形平頭形 ABQW1型 AOQW1型 	瞬時型	1NO	ABQW110*	B：黑色 G：綠色 R：紅色 Y：黃色 S：藍色 W：白色	 <p>螺絲端子：M3.5、端子蓋：一體型</p>
		1NC	ABQW101*		
		1NO-1NC	ABQW111*		
		2NO	ABQW120*		
		2NC	ABQW102*		
		2NO-2NC	ABQW122*		
	交替型	1NO	AOQW110*		
		1NC	AOQW101*		
		1NO-1NC	AOQW111*		
		2NO	AOQW120*		
		2NC	AOQW102*		
		2NO-2NC	AOQW122*		
正方形凸頭形 ABQW2型 AOQW2型 	瞬時型	1NO	ABQW210*	B：黑色 G：綠色 R：紅色 Y：黃色 S：藍色 W：白色	 <p>螺絲端子：M3.5、端子蓋：一體型</p>
		1NC	ABQW201*		
		1NO-1NC	ABQW211*		
		2NO	ABQW220*		
		2NC	ABQW202*		
		2NO-2NC	ABQW222*		
	交替型	1NO	AOQW210*		
		1NC	AOQW201*		
		1NO-1NC	AOQW211*		
		2NO	AOQW220*		
		2NC	AOQW202*		
		2NO-2NC	AOQW222*		

- 請指定按鈕顏色記號替換型號中的*。
 - 圓形固定框 (金屬)：無光澤鋁箔色
 - 正方形固定框 (樹脂)：黑色樹脂
 - 接點結構為 1 接點型或 3 接點型的元件附帶一個虛設接點。
 - 上表以外的接點結構及鍍金銀接點，請參閱 4 頁。
 - 大蘑菇頭形推拉型最多 2 個接點。
 - 開關背面圖，請參閱 7 頁。
- 註：按鎖定鑰匙復歸型 / 紅色按鈕的推拉型開關，根據國際安全標準 ISO 13850 和 IEC 60947-5-5，不能作為緊急停止用按鈕開關使用。
若有相關需求，請選用 XW 系列或 HW 系列緊急停止用按鈕開關。

各產品的動作
 推拉型

按鈕被推進或拉出時，接點動作的 2 位置交替型開關。

推拉型的接點動作

接點結構	AYW4 型	
	標準	拉出
1NO	○—○	○—○
1NC	●—●	●—●
1NO-1NC	○—○ ●—●	○—○ ●—●
2NO	○—○ ○—○	○—○ ○—○
2NC	●—● ●—●	●—● ●—●

平頭形、圓凸形、正方形平頭形

名稱・外觀	照光類型	額定使用電壓	訂購型號	照光顏色記號(*)	銷售單位
平頭形 APW1型 	LED	24V AC/DC	APW122D*	R : 紅色 G : 綠色 Y : 黃色 A : 琥珀色 S : 藍色 PW : 純白色	1 個
		100/110V AC	APW116D*		1 個
		200/220V AC	APW126D*		1 個
平頭形 (記名式) APW1B型 	LED	24V AC/DC	APW1B22D*	R : 紅色 G : 綠色 Y : 黃色 A : 琥珀色 S : 藍色 PW : 純白色	1 個
		100/110V AC	APW1B16D*		1 個
		200/220V AC	APW1B26D*		1 個
圓凸形 APW2型 	LED	24V AC/DC	APW222D*	R : 紅色 G : 綠色 Y : 黃色 A : 琥珀色 S : 藍色 PW : 純白色	1 個
		100/110V AC	APW216D*		1 個
		200/220V AC	APW226D*		1 個
正方形平頭形 (記名式) APQW1B型 	LED	24V AC/DC	APQW1B22D*	R : 紅色 G : 綠色 Y : 黃色 A : 琥珀色 S : 藍色 PW : 純白色	1 個
		100/110V AC	APQW1B16D*		1 個
		200/220V AC	APQW1B26D*		1 個

- 請指定照光顏色記號換型號中的*。
- 指示燈內置 LED。
- 記名式的 PW (純白) 照光色，為透明燈罩與記名板 (乳白色) 的組合。
- 記名板尺寸和刻字面積，請參閱 34 頁。
- 圓形固定框 (金屬)：無光澤鋁箔色
- 正方形固定框 (樹脂)：黑色樹脂
- 訂購 6V AC/DC、12V AC/DC、110V DC 型等上表以外的額定使用電壓，請參閱 4 頁。

訂購無內置 LED 型指示燈，請參閱 4 頁。

- 若使用市售燈泡，請選擇額定使用電壓為 5 ~ 30V AC/DC、1W 以下，且燈頭以及外觀形狀與內置 LED 一致的燈泡。
- 使用市售燈泡時，不屬於保固對象。請在所使用的條件下確認無問題後再使用。

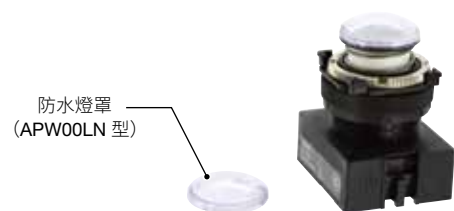

燈罩安裝方法參閱 34 頁。

外形尺寸圖 (mm)

□平頭形 螺絲端子：M3.5
APW1/APW1B 型

無內置 LED 型；6、12、24V AC/DC

100/110V AC、200/220V AC (240V AC 以下)

110V DC、380V AC 以上

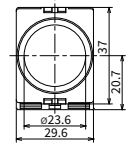
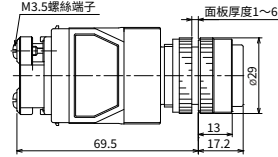
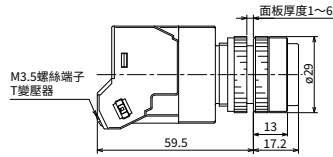
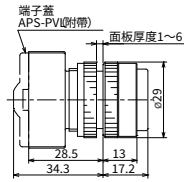

□圓凸形 螺絲端子：M3.5
APW2 型

無內置 LED 型；6、12、24V AC/DC

100/110V AC、200/220V AC (240V AC 以下)

110V DC、380V AC 以上

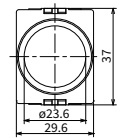
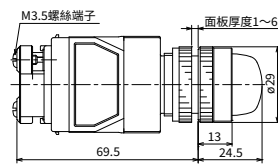
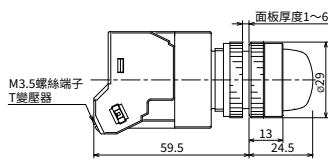
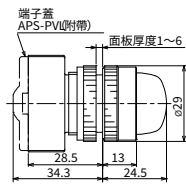

□正方形平頭形 (記名式) 螺絲端子：M3.5
APQW1B 型

無內置 LED 型；6、12、24V AC/DC

100/110V AC、200/220V AC (240V AC 以下)

110V DC、380V AC 以上

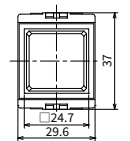
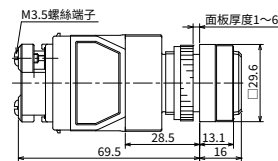
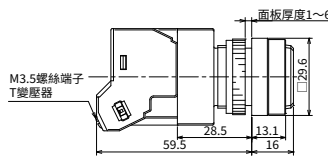
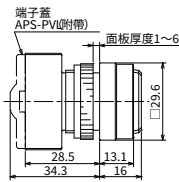

□指示燈背面圖

無內置 LED 型；6、12、24V AC/DC

100/110V AC、200/220V AC (240V AC 以下)

110V DC、380V AC 以上

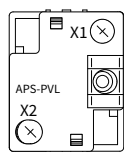

附端子蓋 (APS-PVL 型)

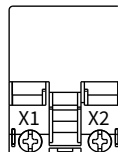

端子蓋：一體型

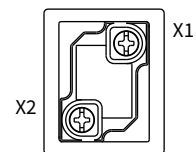

直流變換器型
端子記號 X1 為正極，X2 為負極。
端子蓋：一體型

• 關於接線，請參閱 37 頁。

LED 照光

凸頭形、凸頭形(記名式)

名稱・外觀	照光類型	操作類型	額定使用電壓	接點結構	訂購型號	照光顏色記號(*)	銷售單位	
凸頭形 ALW2 型 AOLW2 型  (24V AC/DC)  變壓器型 (100/110V AC)	LED	瞬時型	24V AC/DC	1NO-1NC	ALW22211D*	R : 紅色 G : 綠色 Y : 黃色 A : 琥珀色 S : 藍色 PW : 純白色	1 個	
				2NO	ALW22220D*			
				2NO-2NC	ALW22222D*			
			100/110V AC	1NO-1NC	ALW21611D*		1 個	
				2NO	ALW21620D*			
				2NO-2NC	ALW21622D*			
		200/220V AC	1NO-1NC	ALW22611D*	1 個			
			2NO	ALW22620D*				
			2NO-2NC	ALW22622D*				
		交替型	24V AC/DC	瞬時型	1NO-1NC	AOLW22211D*	R : 紅色 G : 綠色 Y : 黃色 A : 琥珀色 S : 藍色 PW : 純白色	1 個
					2NO	AOLW22220D*		
					2NO-2NC	AOLW22222D*		
100/110V AC	1NO-1NC		AOLW21611D*	1 個				
	2NO		AOLW21620D*					
	2NO-2NC		AOLW21622D*					
200/220V AC	1NO-1NC	AOLW22611D*	1 個					
	2NO	AOLW22620D*						
	2NO-2NC	AOLW22622D*						
凸頭形(記名式) ALW2B 型 AOLW2B 型  (24V AC/DC)  變壓器型 (100/110V AC)	LED	瞬時型	24V AC/DC	1NO-1NC	ALW2B2211D*	R : 紅色 G : 綠色 Y : 黃色 A : 琥珀色 S : 藍色 PW : 純白色	1 個	
				2NO	ALW2B2220D*			
				2NO-2NC	ALW2B2222D*			
			100/110V AC	1NO-1NC	ALW2B1611D*		1 個	
				2NO	ALW2B1620D*			
				2NO-2NC	ALW2B1622D*			
		200/220V AC	1NO-1NC	ALW2B2611D*	1 個			
			2NO	ALW2B2620D*				
			2NO-2NC	ALW2B2622D*				
		交替型	24V AC/DC	瞬時型	1NO-1NC	AOLW2B2211D*	R : 紅色 G : 綠色 Y : 黃色 A : 琥珀色 S : 藍色 PW : 純白色	1 個
					2NO	AOLW2B2220D*		
					2NO-2NC	AOLW2B2222D*		
100/110V AC	1NO-1NC		AOLW2B1611D*	1 個				
	2NO		AOLW2B1620D*					
	2NO-2NC		AOLW2B1622D*					
200/220V AC	1NO-1NC	AOLW2B2611D*	1 個					
	2NO	AOLW2B2620D*						
	2NO-2NC	AOLW2B2622D*						

- 請指定照光顏色記號換型號中的*。
- 記名式的 PW (純白) 照光色，為透明燈罩與記名板(乳白色)的組合。
- 記名板尺寸和刻字面積，請參閱 34 頁。
- 照光按鈕開關內置 LED。
- 圓形固定框(金屬)：無光澤鋁箔色
- 訂購 6V AC/DC、12V AC/DC、110V DC 型等上表以外的額定使用電壓，請參閱 5 頁。
- 上表以外的接點結構及鍍金銀接點，請參閱 5 頁。
- 額定使用電壓為 24V AC/DC 以下且接點結構為 2 接點型或 4 接點型的元件附帶一個虛設接點塊。

訂購無內置 LED 型照光按鈕開關，請參閱 5 頁。

- 若使用市售燈泡，請選擇額定使用電壓為 5 ~ 30V AC/DC、1W 以下，且燈頭以及外觀形狀與內置 LED 一致的燈泡。
- 使用市售燈泡時，不屬於保固對象。請在所使用的條件下確認無問題後再使用。

LED 照光

全護圈凸頭形、全護圈凸頭形 (記名式)

名稱・外觀	照光類型	操作類型	額定使用電壓	接點結構	訂購型號	照光顏色記號 (*)	銷售單位	
全護圈凸頭形 ALFW2型 AOLFW2型  (24V AC/DC) 變壓器型 (100/110V AC)	LED	瞬時型	24V AC/DC	1NO-1NC	ALFW22211D*	R : 紅色 G : 綠色 Y : 黃色 A : 琥珀色 S : 藍色 PW : 純白色	1 個	
				2NO	ALFW22220D*			
			100/110V AC	1NO-1NC	ALFW21611D*			1 個
				2NO	ALFW21620D*			
			200/220V AC	1NO-1NC	ALFW22611D*			1 個
				2NO	ALFW22620D*			
		交替型	24V AC/DC	1NO-1NC	AOLFW22211D*	R : 紅色 G : 綠色 Y : 黃色 A : 琥珀色 S : 藍色 PW : 純白色	1 個	
				2NO	AOLFW22220D*			
			100/110V AC	1NO-1NC	AOLFW21611D*			1 個
				2NO	AOLFW21620D*			
			200/220V AC	1NO-1NC	AOLFW22611D*			1 個
				2NO	AOLFW22620D*			
全護圈凸頭形 (記名式) ALFW2B型 AOLFW2B型  (24V AC/DC) 變壓器型 (100/110V AC)	LED	瞬時型	24V AC/DC	1NO-1NC	ALFW2B2211D*	R : 紅色 G : 綠色 Y : 黃色 A : 琥珀色 S : 藍色 PW : 純白色	1 個	
				2NO	ALFW2B2220D*			
			100/110V AC	1NO-1NC	ALFW2B1611D*			1 個
				2NO	ALFW2B1620D*			
			200/220V AC	1NO-1NC	ALFW2B2611D*			1 個
				2NO	ALFW2B2620D*			
		交替型	24V AC/DC	1NO-1NC	AOLFW2B2211D*	R : 紅色 G : 綠色 Y : 黃色 A : 琥珀色 S : 藍色 PW : 純白色	1 個	
				2NO	AOLFW2B2220D*			
			100/110V AC	1NO-1NC	AOLFW2B1611D*			1 個
				2NO	AOLFW2B1620D*			
			200/220V AC	1NO-1NC	AOLFW2B2611D*			1 個
				2NO	AOLFW2B2620D*			

- 請指定照光顏色記號換型號中的*。
- 記名式的 PW (純白) 照光色，為透明燈罩與記名板 (乳白色) 的組合。
- 記名板尺寸和刻字面積，請參閱 34 頁。
- 照光按鈕開關內置 LED。
- 圓形固定框 (金屬)：無光澤鋁箔色
- 訂購 6V AC/DC、12V AC/DC、110V DC 型等上表以外的額定使用電壓，請參閱 5 頁。
- 上表以外的接點結構及鍍金銀接點，請參閱 5 頁。
- 額定使用電壓為 24V AC/DC 以下且接點結構為 2 接點型或 4 接點型的元件附帶一個虛設接點塊。

訂購無內置 LED 型照光按鈕開關，請參閱 5 頁。

- 若使用市售燈泡，請選擇額定使用電壓為 5 ~ 30V AC/DC、1W 以下，且燈頭以及外觀形狀與內置 LED 一致的燈泡。
- 使用市售燈泡時，不屬於保固對象。請在所使用的條件下確認無問題後再使用。

LED 照光

正方形凸頭形 (記名式)

名稱・外觀	照光類型	操作類型	額定使用電壓	接點結構	訂購型號	照光顏色記號(*)	銷售單位
正方形凸頭形 (記名式) ALQW2B型 AOLQW2B型 (24V AC/DC) 變壓器型 (100/110V AC)	LED	瞬時型	24V AC/DC	1NO-1NC	ALQW2B2211D*	R : 紅色 G : 綠色 Y : 黃色 A : 琥珀色 S : 藍色 PW : 純白色	1 個
				2NO	ALQW2B2220D*		
				2NO-2NC	ALQW2B2222D*		
			100/110V AC	1NO-1NC	ALQW2B1611D*		1 個
				2NO	ALQW2B1620D*		
				2NO-2NC	ALQW2B1622D*		
			200/220V AC	1NO-1NC	ALQW2B2611D*		1 個
				2NO	ALQW2B2620D*		
				2NO-2NC	ALQW2B2622D*		
		交替型	24V AC/DC	1NO-1NC	AOLQW2B2211D*	R : 紅色 G : 綠色 Y : 黃色 A : 琥珀色 S : 藍色 PW : 純白色	1 個
				2NO	AOLQW2B2220D*		
				2NO-2NC	AOLQW2B2222D*		
			100/110V AC	1NO-1NC	AOLQW2B1611D*		1 個
				2NO	AOLQW2B1620D*		
				2NO-2NC	AOLQW2B1622D*		
			200/220V AC	1NO-1NC	AOLQW2B2611D*		1 個
				2NO	AOLQW2B2620D*		
				2NO-2NC	AOLQW2B2622D*		

- 請指定照光顏色記號換型號中的*。
- 記名式的PW(純白)照光色,為透明燈罩與記名板(乳白色)的組合。
- 記名板尺寸和刻字面積,請參閱34頁。
- 照光按鈕開關內置LED。
- 正方形固定框(樹脂):黑色樹脂
- 訂購6V AC/DC、12V AC/DC、110V DC型等上表以外的額定使用電壓,請參閱5頁。
- 上表以外的接點結構及鍍金銀接點,請參閱5頁。
- 額定使用電壓為24V AC/DC以下且接點結構為2接點型或4接點型的元件附帶一個虛設接點塊。

訂購無內置LED型照光按鈕開關,請參閱5頁。

- 若使用市售燈泡,請選擇額定使用電壓為5~30V AC/DC、1W以下,且燈頭以及外觀形狀與內置LED一致的燈泡。
- 使用市售燈泡時,不屬於保固對象。請在所使用的條件下確認無問題後再使用。

LED 照光

ø29mm 蘑菇頭形 / ø40mm 大蘑菇頭形按鎖定旋轉復歸型

銷售單位：1 個

名稱・外觀	照光類型	額定使用電壓	接點結構	訂購型號	照光顏色記號(*)
<p>ø29mm 蘑菇頭形 按鎖定旋轉復歸型 AVLW3 型(註)</p>  <p>(24V AC/DC)</p>  <p>變壓器型 (100/110V AC)</p>	LED	24V AC/DC	1NO-1NC	AVLW32211D*	R：紅色
			2NO	AVLW32220D*	
			2NO-2NC	AVLW32222D*	
		100/110V AC	1NO-1NC	AVLW31611D*	
			2NO	AVLW31620D*	
			2NO-2NC	AVLW31622D*	
		200/220V AC	1NO-1NC	AVLW32611D*	
			2NO	AVLW32620D*	
			2NO-2NC	AVLW32622D*	
<p>ø29mm 蘑菇頭形 按鎖定旋轉復歸型(記名式) AVLW3B 型(註)</p>  <p>(24V AC/DC)</p>  <p>變壓器型 (100/110V AC)</p>	LED	24V AC/DC	1NO-1NC	AVLW3B2211D*	R：紅色
			2NO	AVLW3B2220D*	
		100/110V AC	2NO-2NC	AVLW3B2222D*	
			1NO-1NC	AVLW3B1611D*	
			2NO	AVLW3B1620D*	
		200/220V AC	2NO-2NC	AVLW3B1622D*	
			1NO-1NC	AVLW3B2611D*	
			2NO	AVLW3B2620D*	
		<p>ø40mm 大蘑菇頭形 按鎖定旋轉復歸型 AVLW4 型(註)</p>  <p>(24V AC/DC)</p>  <p>變壓器型 (100/110V AC)</p>	LED	24V AC/DC	
2NO	AVLW42220D*				
2NO-2NC	AVLW42222D*				
100/110V AC	1NO-1NC			AVLW41611D*	
	2NO			AVLW41620D*	
	2NO-2NC			AVLW41622D*	
200/220V AC	1NO-1NC	AVLW42611D*			
	2NO	AVLW42620D*			
	2NO-2NC	AVLW42622D*			
<p>ø40mm 大蘑菇頭形 按鎖定旋轉復歸型(記名式) AVLW4B 型(註)</p>  <p>(24V AC/DC)</p>  <p>變壓器型 (100/110V AC)</p>	LED	24V AC/DC	1NO-1NC	AVLW4B2211D*	R：紅色
			2NO	AVLW4B2220D*	
			2NO-2NC	AVLW4B2222D*	
		100/110V AC	1NO-1NC	AVLW4B1611D*	
			2NO	AVLW4B1620D*	
			2NO-2NC	AVLW4B1622D*	
		200/220V AC	1NO-1NC	AVLW4B2611D*	
			2NO	AVLW4B2620D*	
			2NO-2NC	AVLW4B2622D*	

- 請指定照光顏色記號換型號中的*。
 - 記名板尺寸和刻字面積，請參閱 34 頁。
 - 照光按鈕開關內置 LED。
 - 圓形固定框(金屬)：無光澤鋁箔色
 - 訂購 6V AC/DC、12V AC/DC、110V DC 型等上表以外的額定使用電壓，請參閱 5 頁。
 - 上表以外的接點結構及鍍金銀接點，請參閱 5 頁。
 - 額定使用電壓為 24V AC/DC 以下且接點結構為 2 接點型或 4 接點型的元件附帶一個虛設接點塊。
- 註：按鎖定旋轉復歸型照光按鈕開關，根據國際安全標準 ISO 13850 和 IEC 60947-5-5，不能作為緊急停止用按鈕開關使用。
若有相關需求，請選用 XW 系列或 HW 系列緊急停止用按鈕開關。

訂購無內置 LED 型照光按鈕開關，請參閱 5 頁。

- 若使用市售燈泡，請選擇額定使用電壓為 5 ~ 30V AC/DC、1W 以下，且燈頭以及外觀形狀與內置 LED 一致的燈泡。
- 使用市售燈泡時，不屬於保固對象。請在所使用的條件下確認無問題後再使用。

外形尺寸圖 (mm)

□凸頭形 螺絲端子：M3.5 端子蓋：一體型

無內置 LED 型；6、12、24V AC/DC 100/110V AC、200/220V AC (240V AC 以下) 110V DC、380V AC 以上

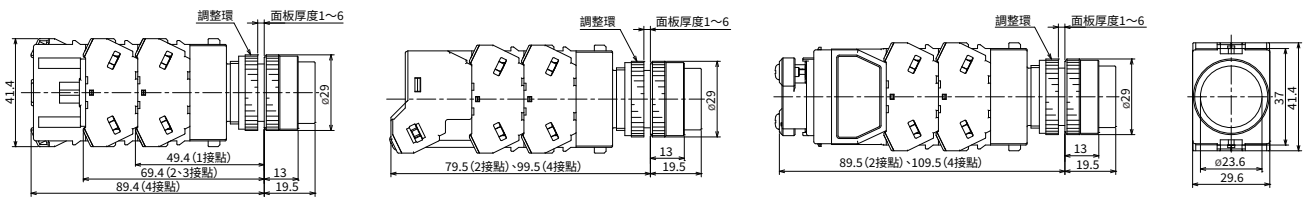

□全護圈凸頭形 螺絲端子：M3.5 端子蓋：一體型

無內置 LED 型；6、12、24V AC/DC 100/110V AC、200/220V AC (240V AC 以下) 110V DC、380V AC 以上

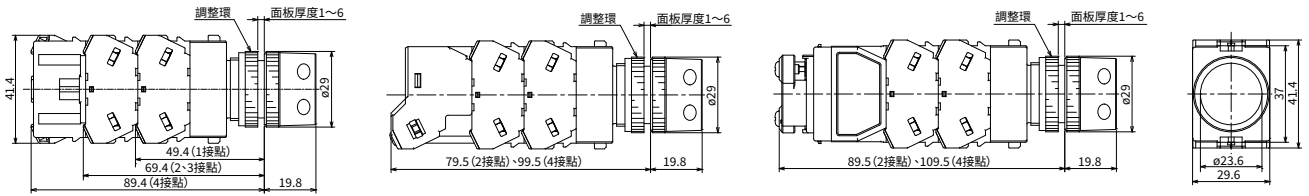

□正方形凸頭形 螺絲端子：M3.5 端子蓋：一體型

無內置 LED 型；6、12、24V AC/DC 100/110V AC、200/220V AC (240V AC 以下) 110V DC、380V AC 以上

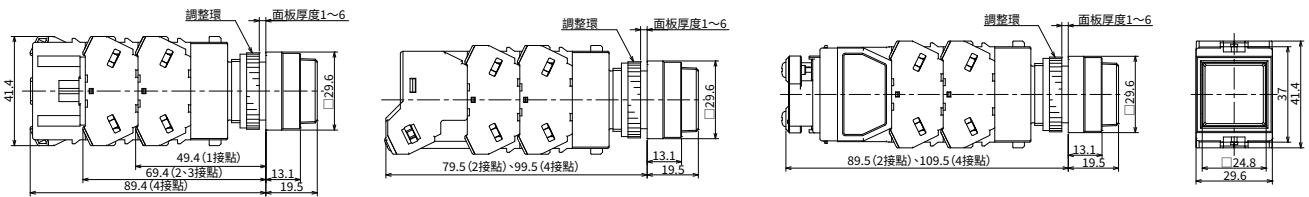

□ø29mm 蘑菇頭形按鎖定旋轉復歸型 螺絲端子：M3.5 端子蓋：一體型

無內置 LED 型；6、12、24V AC/DC 100/110V AC、200/220V AC (240V AC 以下) 110V DC、380V AC 以上

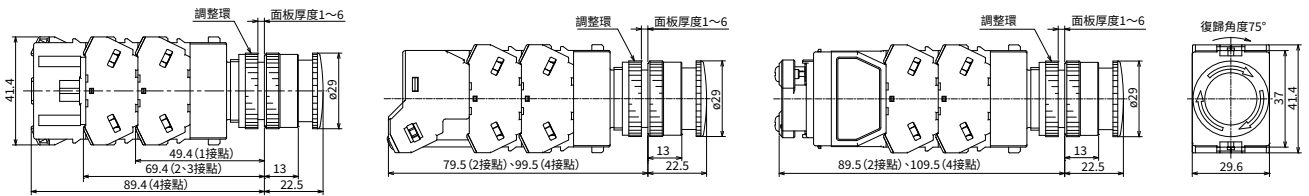

□ø40mm 大蘑菇頭形按鎖定旋轉復歸型 螺絲端子：M3.5 端子蓋：一體型

無內置 LED 型；6、12、24V AC/DC 100/110V AC、200/220V AC (240V AC 以下) 110V DC、380V AC 以上

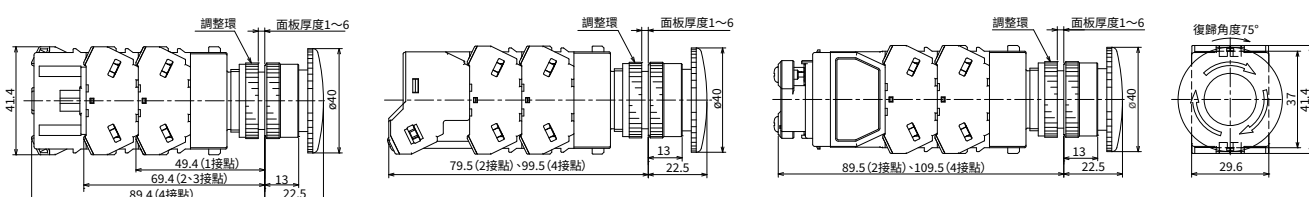

外形尺寸圖 (mm)

□開關背面圖 (照光開關共通)

無內置 LED 型 ; 6、12、24V AC/DC

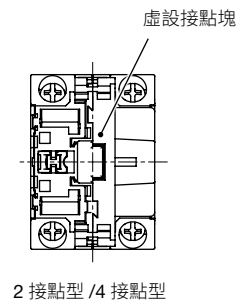
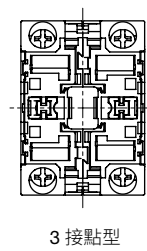
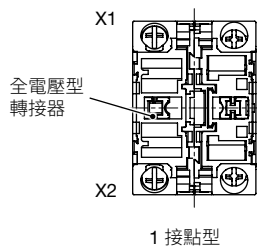

100/110V AC、200/220V AC (240V AC 以下)

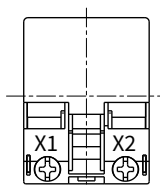

110V DC、380V AC 以上

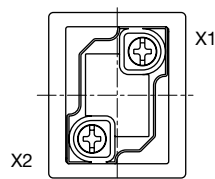

直流變換器
端子記號 X1 為正極，X2 為負極。

• 關於接線，請參閱 36 頁。

選擇開關 (標準旋鈕型)

銷售單位：1 個

外觀 標準旋鈕型 ASW 型	接點結構表					各位置停止 1 2 (手動)	從右復歸 1 2 (右→左、自動復歸)	從左復歸				
	接點結構	接點塊		動作位置				接點塊		動作位置		1 2 (左→右、自動復歸)
		安裝位置	接點	1	2			安裝位置	接點	1	2	
90° 2 位置	1NO (10)	①	NO		●	ASW210	ASW2110	①	NO	●	ASW2210	
		②	—	虛設接點塊				②	—	—		
	1NO-1NC (11)	①	NO		●	ASW211	ASW2111	①	NO	●	ASW2211	
		②	NC	●				②	NC			●
	2NO (20)	①	NO		●	ASW220	ASW2120	①	NO	●	ASW2220	
		②	NO		●			②	NO	●		
	2NO-2NC (22)	①	NO		●	ASW222	ASW2122	①	NO	●	ASW2222	
		②	NC	●				②	NC			●
③		NO		●	③			NO	●			
④		NC	●		④			NC		●		
45° 3 位置	2NO (20)	①	NO	●		ASW320	ASW3120	ASW3220	ASW3320			
		②	NO		●							
	2NC (02)	①	NC		●	ASW302	ASW3102	ASW3202	ASW3302			
		②	NC	●								
	2NO-2NC (22)	①	NO	●		ASW322	ASW3122	ASW3222	ASW3322			
		②	NO		●							
		③	NC		●							
		④	NC	●								
	4NO (40)	①	NO	●		ASW340	ASW3140	ASW3240	ASW3340			
		②	NO		●							
		③	NO	●								
		④	NO		●							
	4NC (04)	①	NC		●	ASW304	ASW3104	ASW3204	ASW3304			
		②	NC	●								
		③	NC		●							
		④	NC	●								
	3S ☆	①	NO	●		ASW33S-243 ☆	—	—	—			
		②	NO		●							
③		NC		●								
④		—	虛設接點塊									

- 旋鈕：黑色
- 方向指示器：白色
- 圓形固定框：無光澤鋁箔色
- 接點結構為 1 接點型或 3 接點型的元件附帶一個虛設接點塊。
- 接點結構 3S 的無彈簧復歸型。
- 帶☆標誌的機種 (接點結構為 3S)，接點可使用的額定電流 (負載開閉電流值) 減半。額定絕緣電壓以及額定通電電流相同。
- 帶☆標誌的機種，在切換操作位置時，接點可能會出現相互重疊。
- 訂購上表以外的接點結構以及回路記號，請參閱 22 頁。
- 若需使用其他顏色的旋鈕和方向指示器、以及圓形旋鈕，請訂購另售品旋鈕和方向指示器。
- 訂購鍍金銀接點時，請參閱 5 頁。
- 操作旋鈕時，請務必將旋鈕確實地旋轉至各操作位置。
- 開關背面圖，請參閱 7 頁。

□接點塊安裝位置

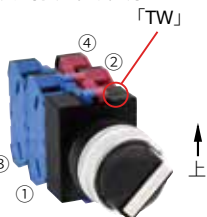

「TW」標誌的位置朝上。

□外形尺寸圖 (mm)

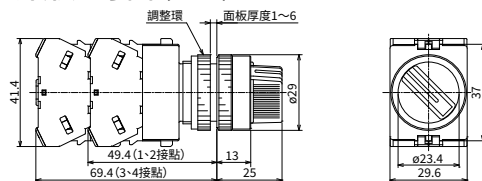

螺絲端子：M3.5
端子蓋：一體型

選擇開關 (長柄旋鈕型)

銷售單位：1 個

外觀 長柄旋鈕型 ASW□L型	接點結構表					各位置停止 1 2 ∠ (手動)	從右復歸 1 2 ∠ (右→左、自動復歸)	從左復歸				
	接點結構	接點塊		動作位置				安裝位置	接點	動作位置		1 2 ∠ (左→右、自動復歸)
		安裝位置	接點	1	2					1	2	
90° 2 位置	1NO (10)	①	NO		●	ASW2L10	ASW21L10	①	NO	●	ASW22L10	
		②	-	虛設接點塊				②	-	-		
	1NO-1NC (11)	①	NO		●	ASW2L11	ASW21L11	①	NO	●	ASW22L11	
		②	NC	●				②	NC	●		
	2NO (20)	①	NO		●	ASW2L20	ASW21L20	①	NO	●	ASW22L20	
		②	NO		●			②	NO	●		
	2NO-2NC (22)	①	NO		●	ASW2L22	ASW21L22	①	NO	●	ASW22L22	
		②	NC	●				②	NC	●		
③		NO		●	③			NO	●			
④		NC	●		④			NC	●			
45° 3 位置	2NO (20)	①	NO	●		ASW3L20	ASW31L20	ASW32L20	ASW33L20			
		②	NO		●							
	2NC (02)	①	NC		●	ASW3L02	ASW31L02	ASW32L02	ASW33L02			
		②	NC		●							
	2NO-2NC (22)	①	NO	●		ASW3L22	ASW31L22	ASW32L22	ASW33L22			
		②	NO		●							
		③	NC		●							
		④	NC	●								
	4NO (40)	①	NO	●		ASW3L40	ASW31L40	ASW32L40	ASW33L40			
		②	NO		●							
		③	NO	●								
		④	NO		●							
	4NC (04)	①	NC		●	ASW3L04	ASW31L04	ASW32L04	ASW33L04			
		②	NC	●								
		③	NC		●							
		④	NC	●								
	3S ☆	①	NO	●		ASW3L3S-243 ☆	-	-	-			
		②	NO		●							
③		NC		●								
④		-	虛設接點塊									

- 旋鈕：黑色
- 方向指示器：白色
- 圓形固定框：無光澤鋁箔色
- 接點結構為 1 接點型或 3 接點型的元件附帶一個虛設接點塊。
- 接點結構 3S 的無彈簧復歸型。
- 帶☆標誌的機種 (接點結構為 3S)，接點可使用的額定電流 (負載開閉電流值) 減半。額定絕緣電壓以及額定通電電流相同。
- 帶☆標誌的機種，在切換操作位置時，接點可能會出現相互重疊。
- 訂購上表以外的接點結構以及回路記號，請參閱 32 ~ 34 頁。
- 若需使用其他顏色的旋鈕和方向指示器、以及圓形旋鈕，請訂購另售品旋鈕和方向指示器。
- 訂購鍍金銀接點時，請參閱 5 頁。
- 操作旋鈕時，請務必將旋鈕確實地旋轉至各操作位置。
- 開關背面圖，請參閱 7 頁。

□接點塊安裝位置

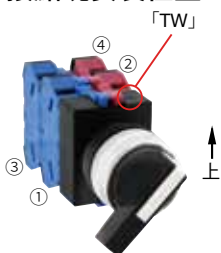

「TW」標誌的位置朝上。

□外形尺寸圖 (mm)

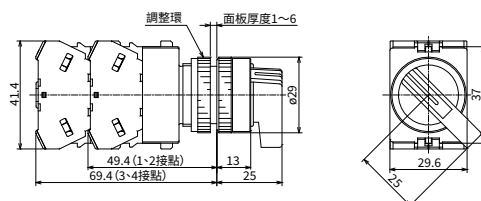

螺絲端子：M3.5
端子蓋：一體型

選擇開關 (鑰匙操作型)

銷售單位：1 個

外觀 鑰匙型 ASW□K形 (鑰匙No.0)	接點結構表					各位置停止 1 2 ∨ (手動)	從右復歸 1 2 ∨ (右→左、自動復歸)	從左復歸				
	接點結構	接點塊		動作位置				安裝位置	接點	動作位置		1 2 ∨ (左→右、自動復歸)
		①	②	1	2					1	2	
90° 2 位置	1NO (10)	①	NO		●	ASW2K10	ASW21K10	①	NO	●	ASW22K10	
		②	-	虛設接點塊				②	-	-		
	1NO-1NC (11)	①	NO		●	ASW2K11	ASW21K11	①	NO	●	ASW22K11	
		②	NC	●				②	NC			●
	2NO (20)	①	NO		●	ASW2K20	ASW21K20	①	NO	●	ASW22K20	
		②	NO		●			②	NO	●		
	2NO-2NC (22)	①	NO		●	ASW2K22	ASW21K22	①	NO	●	ASW22K22	
		②	NC	●				②	NC			●
		③	NO		●			③	NO	●		
		④	NC	●				④	NC			●
	45° 3 位置	2NO (20)	①	NO	●		ASW3K20	ASW31K20	ASW32K20	ASW33K20		
			②	NO		●						
2NC (02)		①	NC		●	ASW3K02	ASW31K02	ASW32K02	ASW33K02			
		②	NC	●								
2NO-2NC (22)		①	NO	●		ASW3K22	ASW31K22	ASW32K22	ASW33K22			
		②	NO		●							
		③	NC		●							
		④	NC	●								
4NO (40)		①	NO	●		ASW3K40	ASW31K40	ASW32K40	ASW33K40			
		②	NO		●							
		③	NO	●								
		④	NO		●							
4NC (04)		①	NC		●	ASW3K04	ASW31K04	ASW32K04	ASW33K04			
		②	NC	●								
		③	NC		●							
		④	NC	●								
3S ☆		①	NO	●		ASW3K3S-243 ☆	-	-	-			
		②	NO		●							
		③	NC		●							
		④	-	虛設接點塊								

- 圓柱套顏色：黑色
- 圓形固定框：無光澤鋁箔色
- 彈簧復歸型僅在停止位置可插拔鑰匙。各位置停止型鑰匙可在各位置插拔。鑰匙插拔位置的指定請參閱 5 頁。
- 接點結構為 1 接點和 3 接點型的元件附帶一個虛設接點塊。
- 帶☆標誌的機種 (接點結構為 3S)，接點可使用的額定電流 (負載開閉電流值) 減半。額定絕緣電壓以及額定通電電流相同。
- 帶☆標誌的機種，在切換操作位置時，接點可能會出現相互重疊。

- 訂購上表以外的接點結構以及回路記號，請參閱 22 頁。
- 訂購鍍金銀接點時，請參閱 5 頁。
- 附帶 2 支鑰匙。
- 1. 請將鑰匙確實插入到開關底部後再操作。
若插入不充分的狀態下操作，則可能引發故障。
- 2. 請將鑰匙確實地轉動到每個位置。
- 另可以製作異碼鑰匙，請洽 IDEC。
- 開關背面圖，請參閱 7 頁。

□接點塊安裝位置

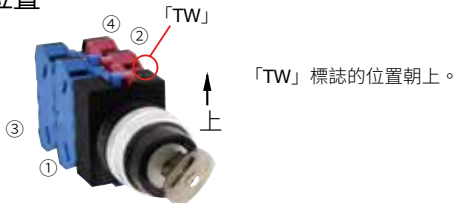

□外形尺寸圖 (mm)

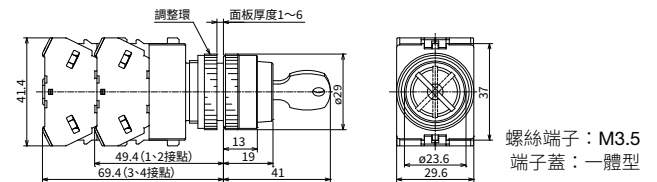

螺絲端子：M3.5
端子蓋：一體型

LED 照光

照光選擇開關

銷售單位：1 個

外觀 操作位置 角度 位置數	ASLW型		動作位置		額定 使用電壓	各位置停止 1 2 (手動)	從右復歸 1 2 (右→左、自動復歸)	從左復歸				照光顏色記號 (*)		
	接點結構							接點塊		接點塊			動作位置	
	安裝位置	接點						1	2	安裝位置	接點		1	2
90° 2 位置	1NO-1NC (11)	①	NO	●	24V AC/DC	ASLW22211D*	ASLW212211D*	①	NO	●	ASLW222211D*	R : 紅色 G : 綠色 Y : 黃色 A : 琥珀色 S : 藍色 PW : 純白色		
		②	NC	●	100/110V AC	ASLW21611D*	ASLW211611D*	②	NC	●	ASLW221611D*			
					200/220V AC	ASLW22611D*	ASLW212611D*				ASLW222611D*			
	2NO	①	NO	●	24V AC/DC	ASLW22220D*	ASLW212220D*	①	NO	●	ASLW222220D*			
		②	NO	●	100/110V AC	ASLW21620D*	ASLW211620D*	②	NO	●	ASLW221620D*			
					200/220V AC	ASLW22620D*	ASLW212620D*				ASLW222620D*			
	2NO-2NC (22)	①	NO	●	24V AC/DC	ASLW22222D*	ASLW212222D*	①	NO	●	ASLW222222D*			
		②	NC	●	100/110V AC	ASLW21622D*	ASLW211622D*	②	NC	●	ASLW221622D*			
		③	NO	●	200/220V AC	ASLW22622D*	ASLW212622D*	③	NO	●	ASLW222622D*			
		④	NC	●				④	NC	●				

外觀 操作位置 角度 位置數	接點結構		動作位置			額定 使用電壓	各位置停止 1 0 2 (手動)	從右復歸 1 0 2 (右→中、自動復歸)	從左復歸 1 0 2 (左→中、自動復歸)	雙向復歸 1 0 2 (左·右→中、自動復歸)	照光顏色記號 (*)
	接點塊		接點塊								
	安裝位置	接點	1	0	2						
45° 3 位置	2NO (20)	①	NO	●		24V AC/DC	ASLW32220D*	ASLW312220D*	ASLW32220D*	ASLW332220D*	R : 紅色 G : 綠色 Y : 黃色 A : 琥珀色 S : 藍色 PW : 純白色
		②	NO		●	100/110V AC	ASLW31620D*	ASLW311620D*	ASLW321620D*	ASLW331620D*	
						200/220V AC	ASLW32620D*	ASLW312620D*	ASLW322620D*	ASLW332620D*	
	2NC (02)	①	NC	●	●	24V AC/DC	ASLW32202D*	ASLW312202D*	ASLW32202D*	ASLW332202D*	
		②	NC	●	●	100/110V AC	ASLW31602D*	ASLW311602D*	ASLW321602D*	ASLW331602D*	
	2NO-2NC (22)	①	NO	●		24V AC/DC	ASLW32222D*	ASLW312222D*	ASLW322222D*	ASLW332222D*	
		②	NO		●	100/110V AC	ASLW31622D*	ASLW311622D*	ASLW321622D*	ASLW331622D*	
		③	NC	●	●	200/220V AC	ASLW32622D*	ASLW312622D*	ASLW322622D*	ASLW332622D*	
	4NO (40)	①	NO	●		24V AC/DC	ASLW32240D*	ASLW312240D*	ASLW32240D*	ASLW332240D*	
		②	NO		●	100/110V AC	ASLW31640D*	ASLW311640D*	ASLW321640D*	ASLW331640D*	
		③	NO	●		200/220V AC	ASLW32640D*	ASLW312640D*	ASLW322640D*	ASLW332640D*	
		④	NO		●						
	4NC (04)	①	NC	●	●	24V AC/DC	ASLW32204D*	ASLW312204D*	ASLW32204D*	ASLW332204D*	
		②	NC	●	●	100/110V AC	ASLW31604D*	ASLW311604D*	ASLW321604D*	ASLW331604D*	
		③	NC	●	●	200/220V AC	ASLW32604D*	ASLW312604D*	ASLW322604D*	ASLW332604D*	
		④	NC	●	●						

訂購無內置 LED 型照光選擇開關，請參閱 5 頁。

- 若使用市售燈泡，請選擇額定使用電壓為 5 ~ 30V AC/DC、1W 以下，且燈頭以及外觀形狀與內置 LED 一致的燈泡。
- 使用市售燈泡時，不屬於保固對象。請在所使用的條件下確認無問題後再使用。
- 請指定照光顏色記號換型號中的*。
- 照光選擇開關內置 LED。
- 圓形固定框（金屬）：無光澤鋁箔色
- 訂購 6V AC/DC、12V AC/DC、110V DC 型等上表以外的額定使用電壓，請參閱 6 頁。
- 額定使用電壓為 24V AC/DC 以下且接點結構為 2 接點型或 4 接點型的元件附帶一個虛設接點塊。
- 操作時，請務必將旋鈕確實地旋轉至各操作位置。
- 訂購上表以外的接點結構以及回路記號，請參閱 22 頁。訂購鍍金銀接點時，請參閱 6 頁。
- 開關背面圖，請參閱 17 頁。

□接點塊安裝位置

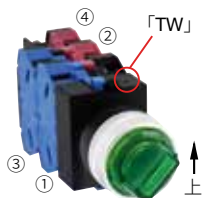

「TW」標誌的位置朝上。

100/110V AC、200/220V 用

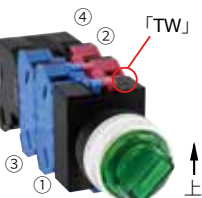

「TW」標誌的位置朝上。

變壓器型 (100/110V AC)

□外形尺寸圖 (mm)

無內置 LED 型；6、12、24V AC/DC

螺絲端子：M3.5、端子蓋：一體型

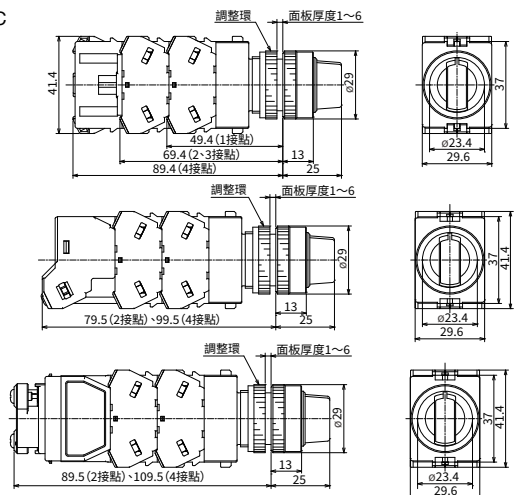

選擇開關接點結構表

□90°-2 位置

接點結構	回路記號	接點塊		動作位置									可製作回路			
				各位置停止			從右復歸			從左復歸			標準旋鈕型	長柄旋鈕型	鑰匙操作型	照光型
		1	2	1	2	1	2	1	2	1	2	6V、12V、24V AC/DC				100/110V、 200/220V AC
		標準旋鈕型	長柄旋鈕型	鑰匙操作型	照光型	標準旋鈕型	長柄旋鈕型	鑰匙操作型	照光型	標準旋鈕型	長柄旋鈕型		鑰匙操作型	照光型		
10	無需指定	①	NO		●			●		●			○	○	○	○
		②	—	虛設接點塊			虛設接點塊			虛設接點塊						—
01	無需指定	①	NC	●			●					●	○	○	○	—
		②	—	虛設接點塊			虛設接點塊			虛設接點塊						—
11	無需指定	①	NO		●			●		●			○	○	○	○
		②	NC	●			●					●				
20	無需指定	①	NO		●			●		●			○	○	○	○
		②	NO		●			●		●						
02	無需指定	①	NC	●			●					●	○	○	○	○
		②	NC	●			●					●				
22	無需指定	①	NO		●			●		●			○	○	○	○
		②	NC	●			●					●				
		③	NO		●			●		●						
		④	NC	●			●					●				
31	107	①	NC	●			●					●	○	○	○	○
		②	NO		●			●		●						
		③	NO		●			●		●						
		④	NO		●			●		●						
40	無需指定	①	NO		●			●		●			○	○	○	○
		②	NO		●			●		●						
		③	NO		●			●		●						
		④	NO		●			●		●						
2R ☆	118 ☆	①	EM	■			■						○	○	○	○
		②	LB	■			■									
	168 ☆	①	EM							■			○	○	○	○
		②	LB							■						

- 帶☆符號的機種 (接點結構為 2R)，接點可使用的額定電流 (負載開閉電流值) 減半。額定絕緣電壓和額定通電電流相同。
- 帶☆符號的機種，在切換操作位置時，接點可能會出現相互重疊。

□接點塊安裝位置

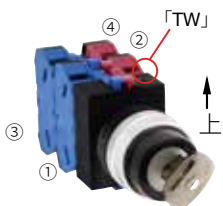

「TW」標誌的位置朝上。

□型號範例

ASW 2 L 31 - 107

- ① 回路記號
請指定回路記號。
- ② 接點結構
請指定接點結構。
- ③ 操作部形狀
無指定：標準旋鈕
L：長柄旋鈕
K：鑰匙
- ④ 位置數、旋鈕動作
2：2 位置 各位置停止
21：2 位置 從右復歸
22：2 位置 從左復歸

選擇開關接點結構表

□45°-3 位置 (各位置停止 / 從右復歸 / 從左復歸 / 雙向復歸)

接點結構	回路記號	接點塊		動作位置			可製作回路				
		安裝位置	接點	1	0	2	標準旋鈕型	長柄旋鈕型	鑰匙操作型	照光型	
										6V、12V、24V AC/DC	100/110V、200/220V AC
11	202	①	NO	●						○	
		②	NC		■						
	203	①	NC			■				○	
		②	NO				●				
	303	①	NC			●				○	
		②	NO					●			
20	無需指定	①	NO	●						○	
		②	NO					●			
02	無需指定	①	NC		■					○	
		②	NC		■						
22	無需指定	①	NO	●						○	
		②	NO					●			
		③	NC			■					
		④	NC		■						
	210	①	NC			■				○	
		②	NO					●			
		③	NC			■					
		④	NO					●			
	310	①	NC			●				○	
		②	NO					●			
		③	NC			●					
		④	NO					●			
31	207	①	NC		■					○	
		②	NO					●			
		③	NO	●							
		④	NO					●			
40	無需指定	①	NO	●						○	
		②	NO					●			
		③	NO	●							
		④	NO					●			
04	無需指定	①	NC		■					○	
		②	NC		■						
		③	NC			■					
		④	NC		■						

□接點塊安裝位置

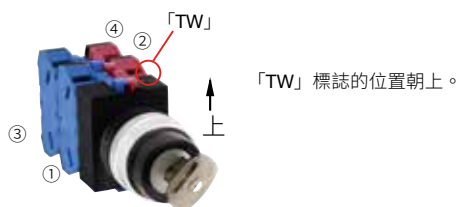

□型號範例

ASW 3 L 11 - 202

- ① 回路記號
請指定回路記號。
- ② 接點結構
請指定接點結構。
- ③ 操作部形狀
無指定：標準旋鈕
L：長柄旋鈕
K：鑰匙
- ④ 位置數、旋鈕動作
3：3 位置 各位置停止
31：3 位置 從右復歸
32：3 位置 從左復歸
33：3 位置 雙向復歸

選擇開關接點結構表

□45°-3 位置 (各位置停止)

接點結構	回路記號	接點塊		旋鈕動作 各位置停止			可製作回路			
				動作位置			標準旋鈕型	長柄旋鈕型	鑰匙操作型	照光型
		安裝位置	接點	1	0	2				6V、12V、24V AC/DC
3S ☆	243	①	NO	●			○	○	○	—
		②	NO			●				
		③	NC		●					
		④	—	虛設接點塊						
4S ☆	234	①	NO	●			○	○	○	○
		②	LB	●●●●						
		③	NC		●					
		④	LB	●●●●						
4S ☆	237	①	NO	●			○	○	○	○
		②	NO			●				
		③	NC		●					
		④	NO			●				
4S ☆	240	①	LB	●●●●			○	○	○	○
		②	LB	●●●●						
		③	NC		●					
		④	NO			●				

□型號範例

ASW 3 L 3S - 243

- 回路記號
請指定回路記號。
- 接點結構
請指定接點結構。
- 操作部形
無指定：標準旋鈕
L：長柄旋鈕
K：鑰匙
- 位置數、旋鈕動作
3：3位置 各位置停止

□45°-4 位置 (各位置停止)

接點結構	回路記號	接點塊		旋鈕動作 各位置停止				可製作回路	
				動作位置				標準旋鈕型	長柄旋鈕型
		安裝位置	接點	1	2	3	4		
4S ☆	407	①	LB		●●●●			○	
		②	NC		●				
		③	NC			●			
		④	NO				●		
4S ☆	411	①	NO	●				○	
		②	NC		●				
		③	NC			●			
		④	NO				●		

□型號範例

ASW 4 L 4S - 407

- 回路記號
請指定回路記號。
- 接點結構
請指定接點結構。
- 操作部形狀
無指定：標準旋鈕
L：長柄旋鈕
- 位置數、旋鈕動作
4：4位置 各位置停止
5：5位置 各位置停止

□30°-5 位置 (各位置停止)

接點結構	回路記號	接點塊		旋鈕動作與可製作回路 各位置停止					可製作回路	
				動作位置					標準旋鈕型	長柄旋鈕型
		安裝位置	接點	1	2	3	4	5		
4S ☆	501	①	NO	●					○	
		②	NC		●					
		③	NC				●			
		④	NO					●		

□接點塊安裝位置

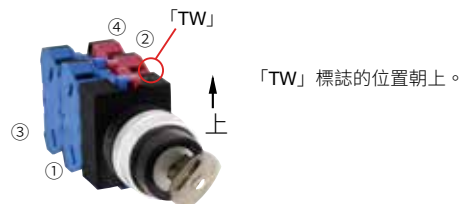

- 帶☆符號的機種 (接點結構為 3S、4S)，接點可使用的額定電流 (負載開閉電流值) 減半。額定絕緣電壓和額定通電電流相同。
- 帶☆符號的機種，在切換操作位置時，接點可能會出現相互重疊。

銘板 (mm)

名稱・外觀・尺寸 (mm)	文字符號	材質	訂購型號	銷售單位
NWA型 	無	鋁製 黑底(白字)	NWA-0	1個
	有		NWA-□	1個
NWAQ型 	無	鋁製 黑底(白字)	NWAQ-0	1個
	有		NWAQ-□	1個
NNAS型 	無	鋁製 黑底	NNAS-0	1個
NVAL型 	無	鋁製 黑底	NVAL-0	1個
NWAQL型 	無	鋁製 黑底	NWAQL-0	1個

- 請指定下表文字記名記號替換訂購型號中的□。
- 以上銘板為 TW 系列專用。

• 附文字記名的銘板的文字記號

□：記號	文字記名 (英文)	□：記號	文字記名 (日文)
1	ON	J3	起動
2	OFF	J4	停止
3	START	J31	切入
4	STOP	J53	手動 切 自動
31	OFF ON		
35	HAND AUTO		
53	HAND OFF AUTO		

配件

名稱·外觀	材質	訂購型號	銷售單位	說明·外形尺寸圖 (mm)
固定框扳手 	橡膠製 (丁腈橡膠)	OR-14	1 個	<ul style="list-style-type: none"> 從面板前面鎖緊圓形固定框用。  <p>ø25系列用 ø22系列用</p>
燈泡更換工具 	橡膠製 (丁腈橡膠)	OR-55	1 個	<ul style="list-style-type: none"> 安裝拆卸 LED 燈泡用。 燈泡交換方法，請參閱 35 頁。 A 端：BA9S 型燈頭用 
拆卸工具 	<主體> 金屬製 (鋼：鍍鋅) <橡膠部> (丁腈橡膠)	TW-KC1	1 個	<ul style="list-style-type: none"> 除了用於拆卸變壓器之外，還可簡單地拆卸防水燈罩和指示燈燈罩以及調整面板厚度 (1、1.6、2、2.3、3.2、5mm)。 
螺帽固定扳手 	金屬製 (鋼：鍍銀)	TW-KQ2	1 個	<ul style="list-style-type: none"> 安裝方形框用鎖緊框的鎖緊工具。該工具還可以插入固定框扳手 (OR-14型) 內使用。 
防轉環 	金屬製 (鋼：鍍鋅)	OGL-31	1 個	<ul style="list-style-type: none"> 防止主體旋轉。主要用於選擇開關，不使用銘板時使用。 從操作面板前面安裝使用。 
橡膠製 	丁腈橡膠 (黑色)	OB-31	1 個	<ul style="list-style-type: none"> 保護構造：IP65 (圓孔)、IP40 (有防旋轉加工時) 
金屬製 	<主體> 金屬 (鍍鉻壓鑄鋅) <鎖緊環> 聚醯胺樹脂	LW9Z-BM	1 個	<ul style="list-style-type: none"> 保護構造：IP66 (圓孔)、IP40 (有防旋轉加工時) 鎖緊扭矩：1.2N·m 
樹脂製 	聚醯胺樹脂 (黑色)	LW9Z-BP1	1 個	<ul style="list-style-type: none"> 保護構造：IP65 鎖緊扭矩：2.0N·m 
安全隔板 	聚醯胺樹脂	HW-VU1	1 個	<ul style="list-style-type: none"> 在元件密集安裝時，防止接點塊之間相互接觸。(參閱 35 頁) (元件密集安裝時，請務必使用) 

配件

名稱・外觀		材質	訂購型號	銷售單位	說明・外形尺寸圖 (mm)	
接點橡膠套	 1層 (2個接點) 接點塊專用	丁腈橡膠 (黑色)	OCW-99	1個	<ul style="list-style-type: none"> 保護接點塊用防油橡膠套。 按鈕開關和選擇開關適用。 使用周圍溫度：-5 ~ +60°C OCW-99 型 	
	 2層 (4個接點) 接點塊專用		OCW-299	1個		OCW-299 型 
按鈕保護蓋	透明按鈕蓋	橡膠製 (EPDM)	OC-31	1個	<ul style="list-style-type: none"> 在有灰塵較多或水飛濺的環境，保護元件用。 不能用於室外或者有油濺的環境。 	
			OC-32	1個		
	①	①平頭形按鈕開關用	橡膠製 (丁腈橡膠)	OCW-10*	1個	<ul style="list-style-type: none"> 套在固定框外的橡膠保護蓋，用於增強按鈕開關的防水性。 保護蓋內標準配備按鈕，請拆卸固定框與開關主體的按鈕後使用。另外，請務必將按鈕與主體的軸嵌合後使用。 具備優良的防油性。 *為顏色記號：B (黑色)、G (綠色)、R (紅色)、Y (黃色) 使用周圍溫度：-5 ~ +60°C 
	②	②凸頭形按鈕開關用		OCW-11*	1個	
鎖扣安全蓋		<主體> 聚丙稀酸酯樹脂 <墊圈> 丁腈橡膠	HW9Z-KL1	1個	<ul style="list-style-type: none"> 對應元件：瞬時型、交替型的按鈕開關和照光按鈕開關以及標準旋鈕型和鑰匙型 (不使用鑰匙時) 選擇開關。 	
	鑰匙選擇開關用	金屬製 (銅)	HS9Z-PC22	1個	<ul style="list-style-type: none"> 對應元件：ASW□K型鑰匙型選擇開關 使用時的注意事項等，請在 IDEC 官網確認鎖扣單相關資訊。 	

配件

名稱・外觀		材質	訂購型號	銷售單位	說明・外形尺寸圖 (mm)	
		橡膠製 (丁腈橡膠)	HW9Z-A25	1 個	<ul style="list-style-type: none"> • 安裝於ø25 安裝孔時。 • 保護構造：IP65。 • 不能與防轉環、銘板併用。 • 安裝面板厚度：1.2 ~ 5.5 • 外形尺寸圖參閱34 頁 	
固定框 	① 平頭形	聚縮醛樹脂 (黑色)	AW-RP1B	1 個		
	② 凸頭形		AW-FP1B	1 個		
	③ 凸頭形 (照光用)		AW-FP2B	1 個		
	④ 方形固定框 圓形平頭形 (圓形按鈕用)		AW-H1B	1 個		
	⑤ 方形平頭		AW-Q1B	1 個		
	⑦ 平頭形	鋁製	AW-R1	1 個		• 顏色：無光澤鋁箔色 (標準色)
	⑧ 凸頭形		AW-R1B	1 個		• 色：B (黑色)
	⑨ 凸頭形 (照光用)		AW-F1	1 個		• 顏色：無光澤鋁箔色 (標準色)
	⑩ 蘑菇頭形		AW-F2	1 個		• 顏色：無光澤鋁箔色 (標準色)
			AW-G4	1 個		• 顏色：無光澤鋁箔色 (標準色)
選擇開關用旋鈕 		聚縮醛樹脂	① 標準旋鈕	ASWHHY-*	1 個	*為顏色記號：B (黑色)、G (綠色)、R (紅色) ø23.4 H19
	② 長柄旋鈕		ASWHHL-*	1 個	*為顏色記號：B (黑色)、G (綠色)、R (紅色) ø23.4 H19	
	③ 圓形旋鈕		ASWHHM-B	1 個	• 顏色：B (黑色)。 ø23.4 H18.5	
	④ 彩色方向指示器	聚縮醛樹脂	TW-HC1*	1 個	*為顏色記號：B (黑色)、G (綠色)、R (紅色)、 Y (黃色)、S (藍色)、W (白色) W21 H18 D5	
	⑤ 照光用旋鈕	AS 樹脂 < O 形環 > 橡膠製 (丁腈橡膠)	ASLWLDY-**-K	1 個	*為顏色記號：R (紅色)、G (綠色)、Y (黃色) A (琥珀色)、W (白色)、S (藍色) ø20.6 H19.6	
誤操作防止工具 		金屬製 (鋼：鍍鋅)	OLW-C	1 個	<ul style="list-style-type: none"> • 安裝在平頭形按鈕開關的前面，防止器物等接觸或防止誤操作用防護工具。 • 重量 (約)：36.5g 	

保養用零件

名稱・外觀 (mm)		材質	訂購型號	銷售單位	說明
指示燈用 ① ②  ③ ④ 	① 平頭形用 ø23.6 H12.7	AS 樹脂	APW1LD-**-K	1 個	* 為顏色記號：R、G、Y、A、W、S
	② 平頭形用 (記名式) ø23.6 H12.7		APW11LD-**-K	1 個	* 為顏色記號：R、G、Y、A、S、C (註)
	③ 凸頭形用 ø23.6 H20.0		APW2LD-**-K	1 個	* 為顏色記號：R、G、Y、A、W、S
	④ 正方形平頭形用 □24.7 H12.3		APQW11LD-**-K	1 個	* 為顏色記號：R、G、Y、A、S、C (註)
燈罩 ① ②  ③  按鎖定旋轉復歸型照光 按鈕開關用 ④ ⑤ 	① 凸頭形用 ø23.6 H8.6	AS 樹脂	ALW2LD-**-K	1 個	* 為顏色記號：R、G、Y、A、W、S
	② 凸頭形用 (記名式) ø23.6 H8.6		ALW21LD-**-K	1 個	* 為顏色記號：R、G、Y、A、S、C (註)
	③ 正方形凸頭形用 □24.8 H9.6		ALQW21LD-**-K	1 個	* 為顏色記號：R、G、Y、A、S、C (註)
	④ ø29mm 蘑菇頭形用 ø29.0/ø23.6 H12.7		AVLW3LD-R-K	1 個	
	⑤ ø40mm 大蘑菇頭形用 ø40.0/ø23.6 H12.5		AVLW31LD-R-K	1 個	記名式
			AVLW4LD-R-K	1 個	
按鈕 ① ②  ③ ④  ⑤ ⑥  ⑦ ⑧  ⑨ ⑩ 	① 平頭形、方形框圓形平頭形用 ø23.6 H3 (4.8)	聚縮醛樹脂	ABW1B-*	1 個	* 為顏色記號：B、G、R、Y、S、W
	② 凸頭形、方形框圓形凸頭形用 ø23.6 H9.5 (11.5)		ABW2B-*	1 個	
	③ 正方形平頭形用 □24.8 H1.5 (3.0)		ABQW1B-*	1 個	
	④ 正方形凸頭形用 □24.8 H8 (9.5)		ABQW2B-*	1 個	
	⑤ ø29mm 蘑菇頭形用 ø29 H12.5		ABW3B-*	1 個	
	⑥ ø40mm 大蘑菇頭形用 ø40 H12.5		ABW4B-*	1 個	
	⑦ ø29mm 蘑菇頭形 按鎖定旋轉復歸型 ø29.0/ø23.6 H12.7		AVW3B-*	1 個	* 為顏色記號：R、Y
	⑧ ø40mm 大蘑菇頭形 按鎖定旋轉復歸型 ø40.0/ø23.6 H12.5		AVW4B-*	1 個	* 為顏色記號：R、Y
	⑨ ø40mm 大蘑菇頭形推拉型用 ø40/ø23.6 H20.2		AYW4B-*	1 個	* 為顏色記號：B、G、R、Y、S、W
	⑩ ø40mm 大蘑菇頭形 按鎖定鑰匙復歸型 ø40/ø23.6 H14		AXW4B-R	1 個	
指示燈用 ① ② 	① 平頭形用 ø17.2 H8.5	丙烯酸樹脂	APW2B	1 個	• 乳白色 • 外形尺寸圖請參閱 34 頁。
	② 正方形平頭形用 (APQW用) □22.0 H2.6		APQW1B	1 個	
	記名板 ① ② ③ 	① 凸頭形 / 全護圈凸頭形 ø17.0 H6.4	丙烯酸樹脂	ALW2B	1 個
② 正方形凸頭形用 □21.0 H4.4		ALQW2B		1 個	
③ ø29mm 蘑菇頭形 / ø40mm 大蘑菇頭形用 ø15.7 H3.4		ALW3B		1 個	
防水燈罩 ① ② 	① APQW 用 ø21.8 H7.1	丙烯酸樹脂	APW00LN	1 個	
	② ALQW 用 ø20.6 H5.6		APW00L	1 個	

註：照光顏色為 PW (純白色) 時，請使用 C (透明) 燈罩。



• 請指定顏色記號替換型中的*。燈罩：A (琥珀色)、G (綠色)、R (紅色)、Y (黃色)、S (藍色)、W (乳白色)、C (透明)
按鈕：B (黑色)、G (綠色)、R (紅色)、Y (黃色)、S (藍色)、W (白色)

保養用零件

名稱・外觀	材質	訂購型號	銷售單位	說明
接點塊 HW-U 型  系列共通 重量(約)：11g	1NO 接點	HW-U10	1 個	<ul style="list-style-type: none"> 外殼顏色：藍色 接點推桿顏色：綠色 - MAU 為鍍金銀接點時
		HW-U10-MAU		
	1NC 接點	HW-U01	1 個	<ul style="list-style-type: none"> 外殼顏色：紫紅色 接點推桿顏色：紅色 - MAU 為鍍金銀接點時
		HW-U01-MAU		
EM 接點 (提前閉合)		HW-U10R	1 個	<ul style="list-style-type: none"> 外殼顏色：藍色 接點推桿顏色：黑色 - MAU 為金接點(鍍金銀接點)時
		HW-U10R-MAU		
LB 接點 (延遲斷開)		HW-U01R	1 個	<ul style="list-style-type: none"> 外殼顏色：紫紅色 接點推桿顏色：白色 - MAU 為鍍金銀接點時
		HW-U01R-MAU		
虛設接點塊  系列共通 重量(約)：3.5g	聚醯胺樹脂	HW-DB	1 個	<ul style="list-style-type: none"> HW-U 型接點塊用 接點塊及全電壓轉接器的數量為奇數時使用。
全電壓型轉接器 照光元件用(註)  系列共通 重量(約)：12g	聚醯胺樹脂	HW-GA1N	1 個	<ul style="list-style-type: none"> 適用類型：照光按鈕開關、照光選擇開關 對應負載(LED)： <ul style="list-style-type: none"> LSRD-6、LSTD-6型 (6V AC/DC) LSRD-1、LSTD-1型 (12V AC/DC) LSRD-2、LSTD-2型 (24V AC/DC)
變壓器(註)  重量(約)：65g	100/110V AC 用	HW-T16	1 個	<ul style="list-style-type: none"> 指示燈用 照光按鈕開關、照光選擇開關用 對應負載： <ul style="list-style-type: none"> LSRD-6、LSTD-6 (6V AC/DC)
	200/220V AC 用	HW-T26	1 個	
鑰匙  W19.7 H39 D1.8	金屬製 (黃銅：鍍銀)	TW-SK-0PN02	1 套(2 枚)	<ul style="list-style-type: none"> 鑰匙選擇開關用 按鎖定鑰匙復歸型開關用
接點塊塞 	聚醯胺樹脂	HW9Z-CBPL	1 個	<ul style="list-style-type: none"> 塞住接點塊中央孔用塞

註：請作為保養用零件使用。請勿使用以上零件進行增設或改造。

□TW 系列保養用 LED 燈泡

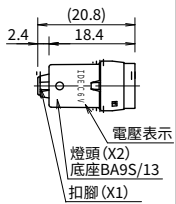
外形尺寸圖	額定使用電壓	消耗電流		訂購型號	照光顏色記號	銷售單位	使用燈頭灯头
		DC	AC				
	6V AC/DC	10mA	14mA	LSRD-6	—	1 個	BA9S/13
	12V AC/DC	7mA	8mA	LSRD-1	—	1 個	
	24V AC/DC	7mA	8mA	LSRD-2	—	1 個	
  <p>電壓表示 燈頭(X2) 底座BA9S/13 扣腳(X1)</p>	6V AC/DC	7mA (R、A) 5.5mA (G、PW) 4.5mA (S)	8mA (S 以外) 7mA (S)	LSTD-6*	R : 紅色 G : 綠色 A : 琥珀色 S : 藍色 PW : 純白色	1 個	BA9S/13
	12V AC/DC	10mA (S 以外) 8mA (S)	11mA (S 以外) 9mA (S)	LSTD-1*		1 個	
	24V AC/DC	10mA (S 以外) 8mA (S)	11mA (S 以外) 9mA (S)	LSTD-2*		1 個	

- LSRD 僅有 1 種顏色，因此型號不需加註顏色記號。
- 保養用 LED 燈泡更換為 LSRD 時，使用的燈罩請參照第 29 頁。

白熾燈泡的保養用零件

※ 請使用 LED 燈泡作為白熾燈泡的保養用零件。



- 白熾燈泡的保養，請使用下表記載的 LED 燈泡。
- 訂購 LED 燈泡時，請按第 30 頁“保養用 LED 燈泡”訂購。
- 白熾燈泡與 LED 燈泡的照光，在亮度以及色調上可能存在差異。

白熾燈泡				
機種 (單位: mm)	訂購型號	額定使用電壓	燈泡額定值	使用燈頭
 玻璃: ø11 長度: 23	LS-6	6V AC/DC	1W (6V)	BA9S/13
	LS-8	12V AC/DC	1W (18V)	
	LS-2	18V AC/DC	1W (24V)	
	LS-3	24V AC/DC	1W (30V)	

替代用 LED 燈泡		
訂購型號	額定使用電壓	使用燈頭
LSRD-6	6V AC/DC	BA9S/13
LSRD-1	12V AC/DC	
LSRD-2	24V AC/DC	
LSRD-2	24V AC/DC	

- 白熾燈泡照明更換為 LED 時，使用的燈罩請參照第 29 頁。

單獨安裝型變壓器

單獨安裝型變壓器	額定使用電壓	使用電壓範圍	訂購型號	銷售單位	對應負載
 6V 用	100/110V AC	100/110V AC ±10%	TWR516	1 個	LSRD-6、LSTD-6* 型 (6V AC/DC、LED)
	200/220V AC	200/220V AC ±10%	TWR526	1 個	
	400/440V AC	400/440V AC ±10%	TWR546	1 個	
 24V 用	100/110V AC	100/110V AC ±10%	TWR512	1 個	LSRD-2、LSTD-2* 型 (24V AC/DC、LED)
	200/220V AC	200/220V AC ±10%	TWR522	1 個	
	400/440V AC	400/440V AC ±10%	TWR542	1 個	

- 附帶端子蓋 (TWR-VL3 型)
- 可連接 1 台照光元件。



□性能規格

型號	TWR5□6	TWR5□2
額定使用電壓	100/110V AC、200/220V AC、400/440V AC (50/60Hz)	
消耗電力	2.4VA	
額定絕緣電壓	600V	
絕緣電阻	100MΩ 以上 (500V DC 高阻表)	
標準 使用狀態	使用周圍溫度	-30 ~ +60°C (不結冰)
	使用周圍濕度	35 ~ 85% RH (不結露)
	儲存周圍溫度	-40 ~ +80°C (不結冰)
耐振動性	耐久性	30Hz、單振幅 1.5mm
	誤動作	5 ~ 55Hz、單振幅 0.5mm
抗衝擊性	耐久性	100m/s ²
	誤動作	100m/s ²
耐電壓	2500V AC · 1 分鐘	
螺絲端子	M3.5	
對應電線	最大 2mm ² 2 根以內	
重量 (約)	87g	

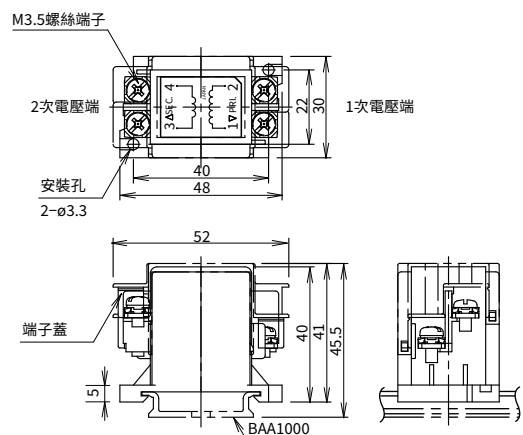
□外形尺寸圖 (mm)

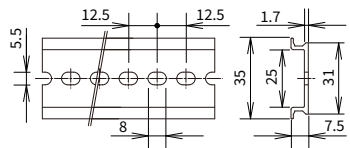

□配件

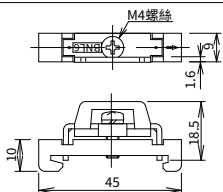
品名・外觀	規格	訂購型號	銷售單位	外形尺寸圖 (mm)
 35mm寬DIN軌道 重量 (約) : 200g	鋁製 長度: 1000mm		1 根	
 固定夾 重量 (約) : 15g	金屬製 (鋼: 鍍鋅) 對應軌道: BAA1000		1 個	

⚠️ 安全注意事項

- 安裝、拆卸、接線、保養和檢查產品之前，請務必先切斷電源。以免引起觸電或火災危險。
- 請務必使用燈泡更換工具進行燈泡交換。以免灼傷手。
- 接線時，請使用符合施加電壓及通電電流要求的電線。螺絲端子請按第37頁「推薦鎖緊扭矩與接線的電線根數」鎖緊。接線端子請勿在鬆弛的情況下使用，以免因過熱而引起火災危險。

- 若購置市售燈泡用於無內置LED型照光元件時，請選擇額定使用電壓為5 ~ 30V AC/DC、1W 以下，且燈頭以及外觀形狀與內置LED 一致的燈泡。
- 另外，使用市售燈泡時，不屬於保固對象。請在所使用的條件下確認無問題後再使用。

使用注意事項

□ 面板安裝方法

TW 系列採用了面板厚度調整環方式。請按以下步驟安裝到面板。

1) 調整面板厚度

面板厚度請參閱「1. 調整面板厚度」。



面板厚度調整環

2) 安裝到面板的安裝孔

面板厚度調整後，將主體上有面板厚度調整刻度的一側朝上，插到面板的安裝孔後，安裝固定框。

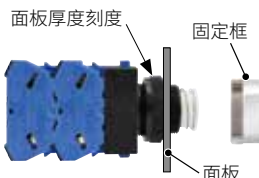

面板厚度刻度

固定框

面板

固定框的安裝方法請參閱「2. 安裝圓形、方形固定框」。

請注意，銘板需在固定框安裝前安裝至面板上的開關主體。

3) 安裝按鈕、燈罩或旋鈕

各種種的安裝，請參閱「3. 各種種的安裝方法」。

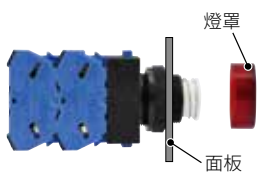

燈罩

面板

1. 調整面板厚度

調整環上標有 0.1mm 單位的刻度，請對應所使用的面板厚度，以主體上方的刻度線的 (A) 位置為基準旋轉調整環，即可以 0.1mm 刻度單位進行調整。

對應 1mm ~ 6mm 厚的面板厚度。

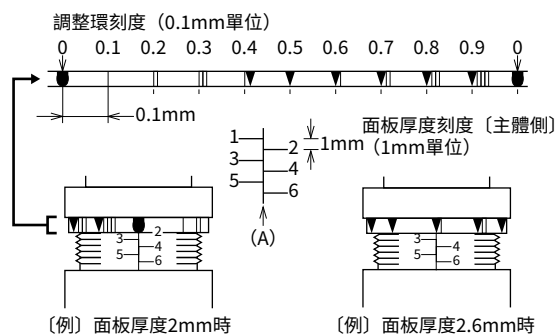

註：使用銘板和防轉環時，請將厚度增加 0.8mm。

總厚度 = 面板厚度 + 0.8mm (銘板或防轉環的厚度)

調整厚度為 1、1.6、2、2.3、3.2、3.5mm 時

調整厚度為上述數值時，將拆卸工具 (TW-KC1 型：另售) 如圖片所示夾在主體和調整環之間，可以更快地調整面板厚度。

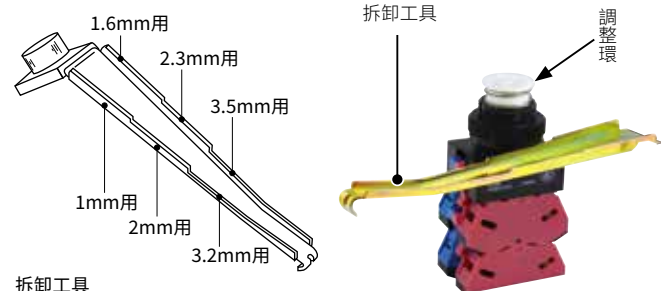

拆卸工具

2. 安裝圓形、方形固定框

圓形固定框時

圓形固定框均為旋緊方式。鎖緊固定框時，請務必使用固定框扳手 (OR-14 型：另售)。固定框的推薦鎖緊扭矩為 2.0N · m。



固定框扳手 (OR-14 型)

密集安裝時請使用 B 端。

方形平頭固定框時

將開關主體從面板背面插入安裝孔中，然後按以下步驟進行安裝。

- (1) 插入基礎墊圈
- (2) 安裝鎖緊環
- (3) 安裝固定框



基礎墊圈

鎖緊環

方形固定框

壓入

鎖緊環固定扳手 (TW-KQ2 型)

安裝鎖緊環時，使用鎖緊環固定扳手 (TW-KQ2 型：另售) 會更加方便。固定框的推薦鎖緊扭矩為 2.0N · m。

3. 各種種的安裝方法

按鈕開關的按鈕

- 平頭形、凸頭形、正方形

將按鈕壓入即可安裝。



- 蘑菇頭形

按鈕為旋緊結構，請按順時針方向旋轉即可安裝。



照光按鈕開關、指示燈的燈罩

- 凸頭形

燈罩為旋緊結構，請按順時針方向旋轉即可安裝。



- 圓凸形、平頭形

燈罩為旋緊結構，請按順時針方向旋轉即可安裝。



使用注意事項

選擇開關的旋鈕

1) 為了明確旋鈕的安裝方向，請將開關主體的「TW」標誌的位置朝上進行安裝。



2) 非照光型，請將方向指示標誌安裝到旋鈕的中央部。該方向指示標誌兼具防止旋鈕脫落的功能。



3) 照光型的旋鈕安裝，請對準旋鈕的指示方向壓入主體。安裝時，請確認主體的「TW」標誌的位置和動作狀態後安裝旋鈕。



• 標準操作位置
標準操作位置，請將旋鈕對準操作位置標誌 (缺口) 後安裝。

非照光選擇開關

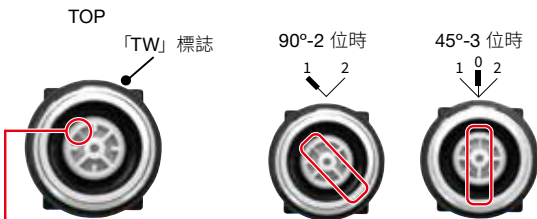

操作位置標誌 (缺口)

旋鈕可按 45° 間隔安裝在標準位置以外的任意位置。

例：

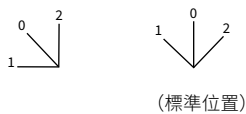

各機種的拆卸方法

按鈕開關的按鈕

• 平頭形、凸頭形、正方形

將一字形螺絲起子插入按鈕缺口 (凹部) 部輕翹即可拆卸。



• 蘑菇頭形

按鈕為旋緊結構，請按逆時針方向旋轉即可拆卸。



照光按鈕開關、指示燈的燈罩

• 凸頭形

燈罩為旋緊結構，請按逆時針方向旋轉即可拆卸。



• 圓形、平頭形

燈罩為旋緊結構，請按逆時針方向旋轉即可拆卸。



方形燈罩

將一字形螺絲起子插入燈罩與樹脂固定框之間輕翹，即可拆卸。

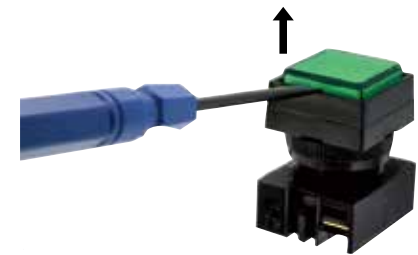

注意

- 照光按鈕開關的方形燈罩為防水結構的燈罩。拆卸內置的防水燈罩後，方形燈罩將無法安裝到元件。
- 無需文字記名時，也請務必使用文字記名板。

非照光選擇開關



1) 請將尖端寬為 4.5mm 以下的一字形螺絲起子插入方向指示標誌下方，稍稍旋轉螺絲起子即可拆卸方向指示標誌。



2) 將旋鈕往水平方向扳動即可取下。

照光選擇開關



1) 請將尖端寬 5mm 以下的一字形螺絲起子插入與方向指示相反側的旋鈕下方的凹槽內輕撬，稍微鬆動旋鈕。

2) 將旋鈕往水平方向扳動即可取下。

使用注意事項

接點塊、全電壓型轉接器

將尖端為 4 ~ 6mm 寬的一字形螺絲起子，插入元件後部的接點塊和全電壓型轉接器的嵌合用卡鉤內，輕輕往上翹起即可輕鬆拆卸接點塊和全電壓型轉接器。

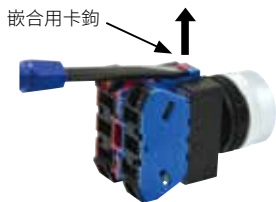

- 請務必將螺絲起子插入接點塊和全電壓型轉接器雙方的嵌合用卡鉤內。若僅插入任一方的嵌合用卡鉤，則不能取下接點塊。
- 請勿對嵌合用卡鉤施加過度的外力，以免損壞。

變壓器、直流變換器

從元件後部拆卸變壓器、直流變換器，請將拆卸工具 (TW-KC1 型：另售) 的前端鉤住變壓器、直流變換器的嵌合用卡鉤後，往面前拉即可拆卸。拆卸工具不能用於拆卸接點塊 (HW-U 型)、全電壓轉接器 (HW-GA1N 型)、虛設接點塊 (HW-DB 型)。

照光按鈕開關、照光選擇開關

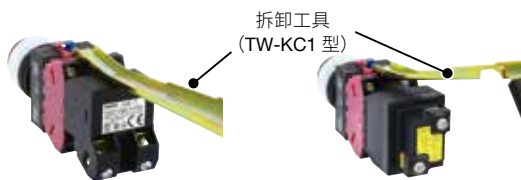

指示燈

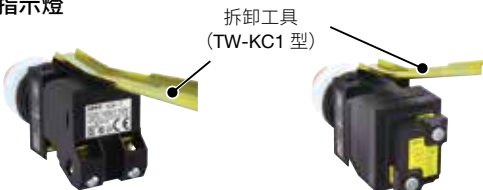

⚠ 更換元件時的注意事項

更換保養配件 (接點塊、虛設接點塊、全電壓轉接器、變壓器) 時，請在原位置安裝零件。若變換安裝位置，則不屬於保固對象。

□ 固定框轉接器的使用方法

• HW9Z-A25 型

將固定框轉接器安裝在控制元件與面板之間。
將固定框轉接器有高度差的一側朝向面板側進行安裝。

外形尺寸圖

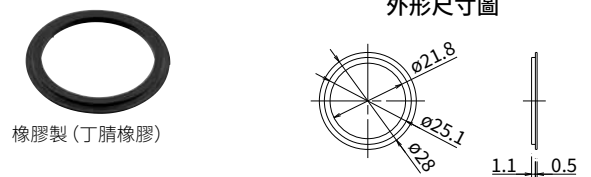

橡膠製 (丁腈橡膠)

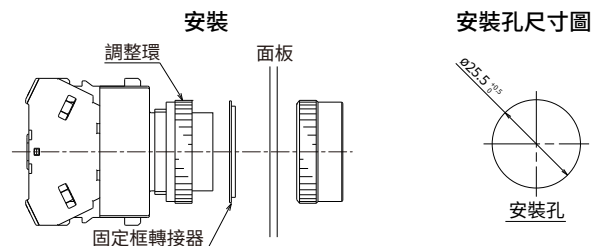

□ 記名板

• 圓形指示燈 (記名板)

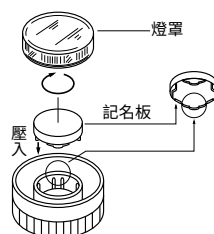

• 方形指示燈

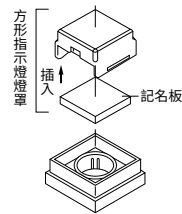

• 方形照光按鈕

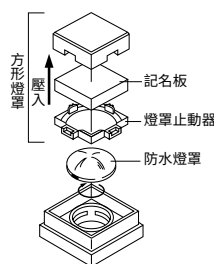

記名板刻字範圍

方形燈罩均為記名式。文字記名時請將燈罩內的記名板拆下後，在上面刻字。

圓形	圓形 (蘑菇頭形、 大蘑菇頭形)	方形 (指示燈)	方形 (照光按鈕開關)

註：刻字深度務必在 0.5mm 以內。

拆卸記名板

• 指示燈時

使用一字形小型螺絲起子輕輕撬動即可拆下。

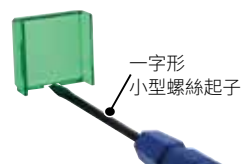

使用注意事項

拆卸記名板

●照光按鈕開關

- ①將燈罩止動器按以下方法拆卸。
- ②將燈罩朝下，取出文字記名板。無法取出記名板時，將燈罩輕輕在桌面扣敲。

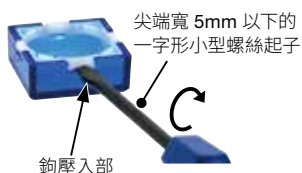

拆卸燈罩止動器

將一字形小型螺絲起子插入燈罩凹槽部有凸出的位置，輕輕旋轉翹動，即可將燈罩止動器拆下。

安裝燈罩止動器

- ①將平坦面朝向燈罩側，安裝記名板。
- ②將燈罩止動器的凸部沿著燈罩內側(右圖、紅色箭頭方向)向燈罩四個凹部中有凸出的一個凹部滑插安裝。

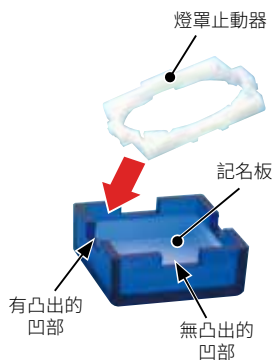

- ③將②的狀態上下翻轉後，放到桌面等平坦表面按壓，直至聽到啞聲，將止動器嵌入燈罩。



⚠注意

- 照光按鈕的方形平頭燈罩為防水結構燈罩。另外，在防水燈罩拆卸狀態下無法安裝。
- 即使不記名，也請務必使用記名板。

●卸裝圓形燈罩和防水燈罩時

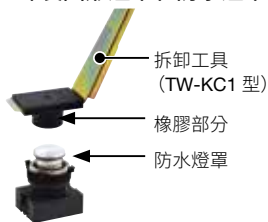

卸裝指示燈、照光按鈕開關的圓形燈罩和方形照光按鈕開關的防水燈罩時，使用拆卸工具的橡膠部分一邊按壓燈罩/防水燈罩一邊轉動，即可輕鬆卸裝。

□LED 燈泡更換方法

請用燈泡更換工具 (OR-55 型) 可從面板前面更換 LED。(燈泡更換工具，請參閱第 26 頁)

●拆卸方法

將燈泡更換工具插到 LED 燈泡的頭部，在輕輕按壓的同時逆時針方向輕按轉動，即可將 LED 拆下。



●安裝方法

將 LED 燈泡的頭部插入燈泡更換工具，將 LED 燈頭的 2 個突出部對準元件內的溝槽插入，按壓的同時順時針轉動，即可。



□選擇開關

操作旋鈕或鑰匙時，請務必確實的旋轉到指定位置。若在中途鬆開，則旋鈕或鑰匙可能會恢復到原來的位置或停止在該中途位置，請注意。

雙向復歸型的旋鈕可能會稍微偏移中央位置。

□鑰匙選擇開關

請將鑰匙確實的插入到主體底部後，再進行操作。若在插入不充分的情況下操作則可能會發生故障，請注意。

□密集安裝注意事項

將元件間隔 30mm 進行水平密集安裝時，為了防止端子相互接觸和擴大爬電距離，請務必在接點塊間安裝安全隔板 (HW-VU1 型；另售)。安全隔板簡單壓入接點塊側面即可安裝。

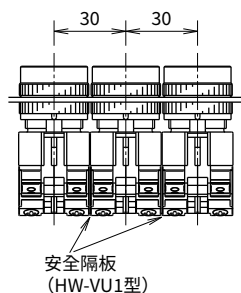

註：接點塊之間務必使用 1 個安全隔板。若不使用安全隔板，或使用了其他安全隔板 (HW-VG1 型等) 時，則不能確保絕緣距離，請注意。

●變壓器的接線注意事項

照光元件的變壓器在間隔 30mm 進行水平安裝時 (密集安裝)，為了防止端子相互接觸造成短路，單線、絞線請筆直地插入變壓器內側後連接。(請參閱圖示)

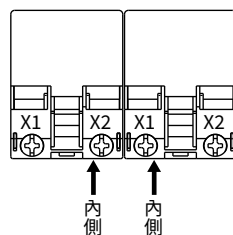

<端子部擴大圖>
螺絲

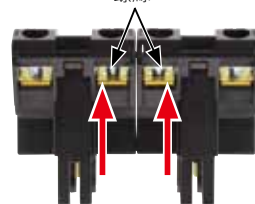

指示燈 (變壓器型) 上下左右間隔 30mm 密集安裝時，環境溫度請保持在 40°C 以下。

使用注意事項

□適用電線

(1) 接點塊 0.3 ~ 3.5mm² (單線 ø0.5 ~ 2.0mm)

- 按鈕開關、照光按鈕開關、選擇開關、照光選擇開關

(A)和(B)的箭頭表示端子接線方向。

接點塊
螺絲端子 M3.5
(螺絲自動彈升結構)

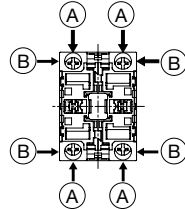

適用壓接端子

請對壓接端子的壓接部追加套管等絕緣措施。

(A)方向時

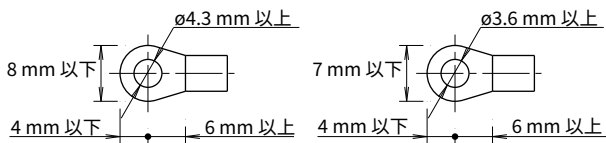

(對應 IP20 的壓接端子)

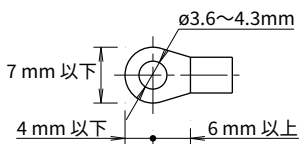

(B)方向時 (IP20 共通)

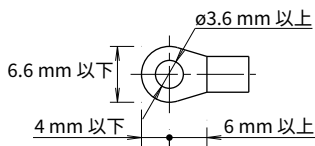

單線

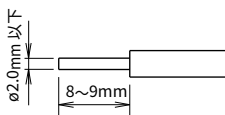

- 請將電線的絕緣層剝除 8 ~ 9mm。
- 請將電線插入端子部，直到電線絕緣層碰到端子部後進行接線。

(1) -1 接點塊 IP20 的注意事項

HW-U 型接點塊的螺絲端子部的保護構造為 IP20。接線狀態也要求滿足 IP20 時，請考慮以下各項。

接線時，為避免壓接端子及電線露出，請筆直接線。

- 使用壓接端子時
請使用上述接點塊記載欄中符合 IP20 的壓接端子。
- 使用單線時
請將電線的絕緣層剝除 8 ~ 9mm 後，將電線插入接線端子的底部進行接線。
- 使用絞線時
請將電線的絕緣層剝除 8 ~ 9mm 後，將電線插入接線端子的底部進行接線。請注意絞線不能鬆散。

(2) 電源單元 0.3 ~ 2mm² (單線 ø0.5 ~ 1.6mm)

- 照光按鈕開關、照光選擇開關
- (A)和(B)的箭頭表示端子接線方向。

全電壓型轉接器

螺絲端子 M3.5
(螺絲自動彈升結構)

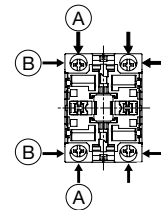

變壓器

100/110V、200/220V AC 用
螺絲端子 M3.5
(螺絲自動彈升結構)

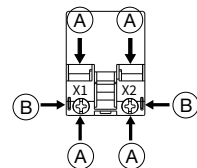

直流轉換器、變壓器

110V DC、380V AC 以上用
螺絲端子 M3.5
(螺絲自動彈升結構)

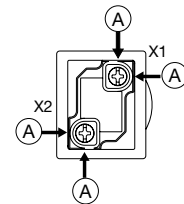

適用壓接端子

請對壓接端子的壓接部追加套管等絕緣措施。

(A)方向時

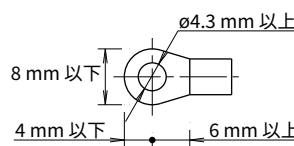

(B)方向時

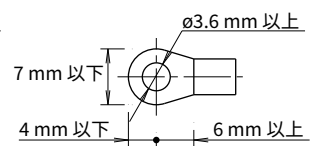

單線

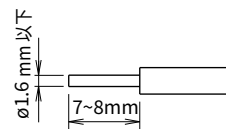

- 請將電線的絕緣層剝離 7 ~ 8mm。
- 請將電線插入端子部，直到電線絕緣層碰到端子部金屬零件後進行接線。

- 全電壓型轉接器、變壓器為端子蓋一體型，但螺絲端子不符合 IP20。

使用注意事項

(3) 指示燈 0.3 ~ 2mm² (單線 ø0.5 ~ 1.6mm)

※ 箭頭表示向端子接線的方向。

適用壓接端子

請對壓接端子的壓接部追加套管等絕緣措施。

全電壓型轉接器

6V、12V、24V AC/DC
螺絲端子 M3.5
(手動彈升結構)

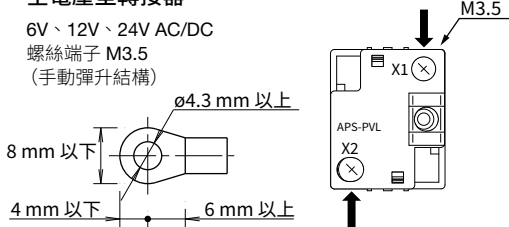

變壓器

100/110V、200/220V AC 用 (240V AC 以下)
螺絲端子 M3.5
(螺絲自動彈升結構)

Ⓐ方向時

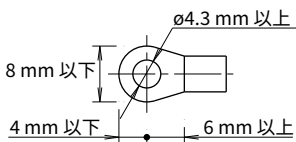

Ⓑ方向時

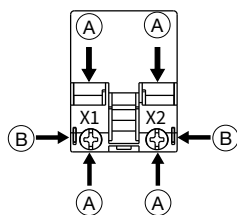
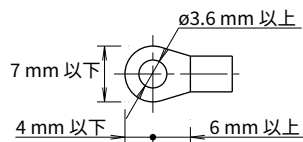

直流變換器、變壓器

110V DC、380V AC 以上
螺絲端子 M3.5
(螺絲自動彈升結構)

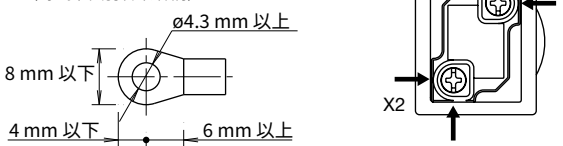

單線

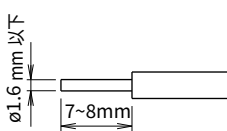

- 請將電線的絕緣層剝離 7 ~ 8mm。
- 請將電線插入端子部，直到電線絕緣層碰到端子部金屬零件後進行接線。

- 6V、12V、24V AC/DC 型請安裝端子蓋使用。接線端子不符合 IP20。
- 變壓器、直流變換器的端子蓋雖然為一體型，但接線端子不符合 IP20。
- 面板安裝間距和壓接端子選擇方面，請依據相關安全標準，確保充足的絕緣距離。

□接線注意事項

使用直流變換器時

1) 請注意 110V DC 輸入單元接線時的正負極。

輸入單元的端子 No.	極性
X1	+極端子
X2	-極端子

2) 110V DC 輸入單元不能使用白熾燈泡。

3) 110V DC 輸入單元內置電子回路，根據使用條件，單元內部可能會發出聲響，但不影響性能。

□推薦鎖緊扭矩與接線的電線根數

單元	接線電線	最多可連接數	推薦鎖緊扭矩 (N·m)	螺絲端子	
HW-U 型接點塊	壓接端子	2	1.0 ~ 1.3	M3.5	
	單線	ø0.5 ~ 1.6mm (AWG14 ~ 22)	2		1.0 ~ 1.3
		ø1.7 ~ 2.0mm (AWG12)	1		1.2 ~ 1.3
	絞線	0.3 ~ 2.0mm ² (AWG14 ~ 22)	2		1.0 ~ 1.3
2.1 ~ 3.5mm ² (AWG12)		1	1.2 ~ 1.3		
照光單元 (註)	壓接端子	2	1.0 ~ 1.3	M3.5	
	單線				ø0.5 ~ 1.6mm (AWG14 ~ 22)
	絞線				0.3 ~ 2.0mm ² (AWG14 ~ 22)
指示燈	壓接端子	2	1.0 ~ 1.3 (M3.5)	M3.5	
	單線				ø0.5 ~ 1.6mm (AWG14 ~ 22)
	絞線				0.3 ~ 2.0mm ² (AWG14 ~ 22)

註：照光按鈕開關、照光選擇開關的燈端子。

Lined area for writing, consisting of numerous horizontal dotted lines.

IDEC 株式會社

日本大阪府大阪市澁川區西宮原2-6-64

 WWW.idec.com/taiwan

台灣和泉電氣股份有限公司

香港和泉電氣有限公司

愛德克電氣貿易(上海)有限公司

北京分公司

廣州分公司

台北市松山區南京東路四段18號 中央商業大樓二樓B室 郵遞區號：10553
電話：02-2577-6938 傳真：02-2577-6939 E-mail: service_tw@idec.com

香港九龍觀塘觀塘道370號 創紀之城3期16樓01室
電話：+852-2803-8989 傳真：+852-2565-0171/2561-8732 E-mail: info@hk.idec.com

上海市靜安區共和路209號 企業中心第二座8樓 郵編：200070
電話：+86-21-6135-1515 傳真：+86-21-6135-6225/6226 E-mail: idec@cn.idec.com

北京市朝陽區光華路甲8號 和喬大廈B座310室 郵編：100026
電話：+86-10-6581-6131 傳真：+86-10-6581-5119

廣州市天河區林和西路157號 保利中匯廣場 A棟907號 郵編：510610
電話：+86-20-8362-2394 傳真：+86-20-8362-2394

- 本資料中所記載的公司名稱以及商品名稱為各公司的註冊商標。
- 本資料中的規格及其他說明若有變更，恕不另行通知。

TP5062A-7_TW 本資料記載的內容為 2023 年 11 月的訊息。

